

# ESSENTIAL LINE



BLOCKBOHLENHÄUSER • SYSTEMHÄUSER • GARAGEN

# INHALT



<b>LASITA MAJA</b>	<b>1</b>	Ivana	62
Ihr Gartenhaus	2	Kenzo	62
Über Lasita Maja	4	New York	63
Unsere Farben	6	Amarillo	63
<b>SYSTEMHÄUSER</b>	<b>8</b>	<b>BLOCKHÄUSER MIT FLACHDACH</b>	<b>64</b>
Bustani <b>NEU!</b>	10	Belmont	66
Zuri <b>NEU!</b>	12	Indi	67
Palermo	16	San Jose	67
Felix	18	Atlanta	68
Fynn	20	Sacramento	69
Anbauten für Felix + Fynn	22	Amira	70
Kibo	24	Augusta	71
Zambezi	26	<b>BLOCKHÄUSER MIT FLACHDACH UND ANBAU</b>	<b>72</b>
Zambezi XL	30	Jelle Plus	74
Tuvalu	31	Long Beach	75
<b>LAGERHÄUSER</b>	<b>32</b>	New Orleans	76
Kent	34	Novia Plus	76
Kent (Verkaufshaus)	36	Tampa	77
<b>BLOCKHÄUSER MIT SATTELDACH</b>	<b>38</b>	St. Paul	77
Ingo	40	St. Louis	78
Baltimore	41	Reno	79
Norah	42	Columbus	80
Viljandi	43	Buffalo	81
Nina	44	<b>BESONDERE GARTENHÄUSER</b>	<b>82</b>
Axel	44	Jura	83
Dallas	45	Vilano	84
Washington	46	<b>GARAGEN</b>	<b>86</b>
Boston	46	Mauritius	88
Udo	47	Dillon	89
Norderney	48	Yarik	89
Carroz	49	<b>ZUBEHÖR</b>	<b>90</b>
Wels	50	Türen	92
Lola	52	Fenster	94
Luna	53	Zubehör	96
Riverside	54	<b>GUT ZU WISSEN</b>	<b>100</b>
Keila	55	<b>PFLEGEHINWEISE</b>	<b>101</b>
Robin	56	<b>FERIENHÄUSER</b>	<b>102</b>
William	57		
<b>BLOCKHÄUSER MIT SATTELDACH UND ANBAU</b>	<b>58</b>		
San Diego	60		
Kirian	60		
Wibo	60		



## QUALITÄT ON TOP BEWÄHRTES NOCH BESSER GEMACHT

---

Die bewährte Qualität unserer Fenster und Türen haben wir optimiert. Bitte beachten Sie hierzu bei den jeweiligen Häusern das entsprechende Symbol:

SILBER) oder BRONZE) oder ALU)

## SILBER

### Die Vorteile

#### Fenster:

- Einfachverglasung 4 mm
- Fensterrahmen aus doppelt geleimtem nordischem Nadelholz, bereits vormontiert
- Fenster-Wasserschenkel aus Holz
- Fensteröffnungen nach innen
- Beschläge vormontiert

#### Tür:

- Türrahmen vormontiert
- Türrahmen aus doppelt geleimtem nordischem Nadelholz
- Inklusive vormontierten Einschraub-scharnieren und eingefrästen Feststellern
- Tür inkl. Zylinderschloss
- Türschwelle bei ausgesuchten Modellen aus Aluminium
- Code: SGC/MGC
- Dachbretter 15 oder 18 mm stark



**SNAP &  
WATCH**

## BRONZE

### Die Vorteile

#### Fenster:

- Einfachverglasung 4 mm
- Fensterrahmen aus verleimtem nordischem Nadelholz, bereits vormontiert
- Fenster-Wasserschenkel aus Holz
- Fensteröffnungen nach innen
- Beschläge nicht vormontiert

#### Tür:

- Türrahmen nicht vormontiert
- Türrahmen aus verleimtem nordischem Nadelholz
- Inklusive Aufschraub-scharnieren und einfachen Feststellern
- Tür inkl. Zylinderschloss
- Türschwelle bei ausgesuchten Modellen aus Aluminium
- Code: SGA
- Dachbretter 15,5 mm stark



**SNAP &  
WATCH**

## ALU

### Die Vorteile

#### Tür:

- Tür und Türrahmen aus Aluminium
- Einfach zu montieren
- Inklusive Schiebemechanismus
- Tür inklusive Profilzylinderschloss
- Türschwelle aus Aluminium

Lasita Maja.

# MEHR ALS 20 JAHRE QUALITÄT.

## JEDES GARTENHAUS BEGINNT MIT EINEM TRAUM.

Mit Ihrem Traum. Wir von Lasita Maja kümmern uns darum, dass er Realität wird.

Als erfahrener Hersteller von qualitativ hochwertigen Blockbohlenhäusern fertigen wir für Sie neben klassischen Gartenhäusern auch Kinderspielhäuser, Pavillons, Garagen und individuelle Ferienhäuser. Dafür nutzen wir bestes Holz und vereinen die moderne und schonende Verarbeitungstechnik mit traditioneller Handwerkskunst und einer sicheren Verpackung. Wir sind uns bewusst: Nur wer hohe Qualität liefert, begeistert am Ende seine Kunden. Und wenn es auf eines besonders ankommt, dann auf die kleinen Details.



**SNAP &  
LIKE**

FOLGEN SIE UNS AUF FACEBOOK.



## BESTE QUALITÄT

Für unsere Gartenhäuser verwenden wir ausschließlich ausgesuchtes nordisches Nadelholz. Diese ist durch ihre flexiblen Eigenschaften ideal als Bau- und Konstruktionsholz geeignet. Durch das langsame Wachstum in den kälteren Regionen Europas wird das Holz besonders stabil und massiv. Generell ist Holz ein nachhaltiger, nachwachsender Rohstoff. Da wir Wert auf die ökologisch verantwortungsvolle Holzwirtschaft legen, sind alle unsere Produkte dieses Katalogs PEFC zertifiziert.



## UNSER ERFOLGSREZEPT: HOCHWERTIGE NORDISCHE ROHWARE, MODERNSTE VERARBEITUNG UND JAHRZEHNTELANGE ERFAHRUNG.

Um ein einzigartiges Produkt liefern zu können, verlassen wir uns auf langjährige Mitarbeiter mit viel Erfahrung und einen modernen Maschinenpark. Geschulte Augen kontrollieren und sortieren das Material sowie die Bauteile. Unsere millimetergenauen Bearbeitungsmaschinen sägen, hobeln und fräsen die Einzelteile auf das richtige Maß und die gewünschte Formgebung. Vor der Endkommissionierung wird noch einmal kontrolliert und dann sorgfältig und sicher verpackt.

Um unseren Kunden beste Qualität bieten zu können, haben wir ein Qualitätsmanagementsystem implementiert, welches die Anforderungen der ISO-9001 Norm erfüllt. Darüber hinaus sind unsere Produkte mit einer 2- oder 5-Jahresgarantie ausgestattet.



## BIS ZUR HAUSTÜR DELIEFERT

### Der Bausatz

Ihr Gartenhaus wird als kompletter Bausatz in einem oder mehreren Paketen geliefert. Eine umfassende Aufbauanleitung liegt bei. Falls Sie nicht umgehend nach der Lieferung mit dem Aufbau beginnen, lagern Sie Ihr Gartenhaus trocken und UV-geschützt an einem sicheren Platz.

### Lieferung

Unsere Produkte liefern wir auf Wunsch zu Ihrem Fachhändler oder gegen Aufpreis „frei Bordsteinkante“ zu Ihnen nach Hause. Die Anlieferung erfolgt zum abgesprochenen Termin durch einen 40-t-Lkw. Für diesen muss die Zufahrt uneingeschränkt gewährleistet sein.

Wir stellen vor:

# **DIE HIGH-END-FARBANLAGE FÜR GARTENHÄUSER MADE IN ESTLAND.**



Die umweltfreundliche Lasur auf Wasserbasis ist ideal für den professionellen Einsatz im Freien geeignet und schützt Ihr Gartenhaus dauerhaft.

# (FAST) ALLE HÄUSER IN 4 FARBEN ERHÄLTlich. KEIN ERSTANSTRICH NÖTIG!



Lichtgrau



Carbongrau



Jetzt neu! - Grüngrau



Schwedenrot

## Unsere 4 Farbkombinationen

Holztüren, -fenster und -abdeckleisten werden immer in einem zeitlosen Cremeweiß geliefert, was in Kombination mit den Hauptfarben vier attraktive Varianten ergibt.

Zusätzlich bieten wir eine wasserbasierte Lasur an – ein zuverlässiger und langanhaltender Schutz, der sich ideal für den professionellen Einsatz im Außenbereich eignet.

Bitte beachten Sie, dass die dargestellten Farben geringfügig von der tatsächlichen Ausführung abweichen können, da Druckfarben die Farbwiedergabe beeinflussen und somit leichte Unterschiede entstehen können.

## Auf einen Blick

- Gartenhaus bei der standardmäßigen Lieferung naturbelassen
- Behandlung umweltfreundlich und geruchsarm
- Idealer Schutz vor Witterungseinflüssen, Pilzen, Insektenbefall, Schimmel und Bläue
- Empfohlenes Pflegeintervall 5 Jahre (abhängig von Standort, Himmelsrichtung u. Farbton), Lasita-Maja-Garantie max. 5 Jahre\*
- Leichte Farbunterschiede sind aufgrund der Holzbeschaffenheit möglich.

\*Erfahren Sie mehr über unsere Garantiebestimmungen in der Montageanleitung oder unter [www.lasita.com](http://www.lasita.com).

## Die Vorteile unserer Holzbehandlung

- Kein Erstanstrich nötig
- 3-seitige Farbbehandlung der Wandbohlen
- Innenseite naturbelassen, dies sorgt für ein natürliches Wohngefühl im Innenraum
- Einzigartige 6-seitige Farbbehandlung der Blockbohlen-eckverbindungen bzw. Blockbohlenköpfe
- Dachpfetten und Dachbretter naturbelassen

## SPIEGELVERKEHRTE MONTAGE

Bitte beachten Sie, dass farbig behandelte Gartenhäuser aufgrund des einseitigen Anstrichs nicht spiegelverkehrt montiert werden können!

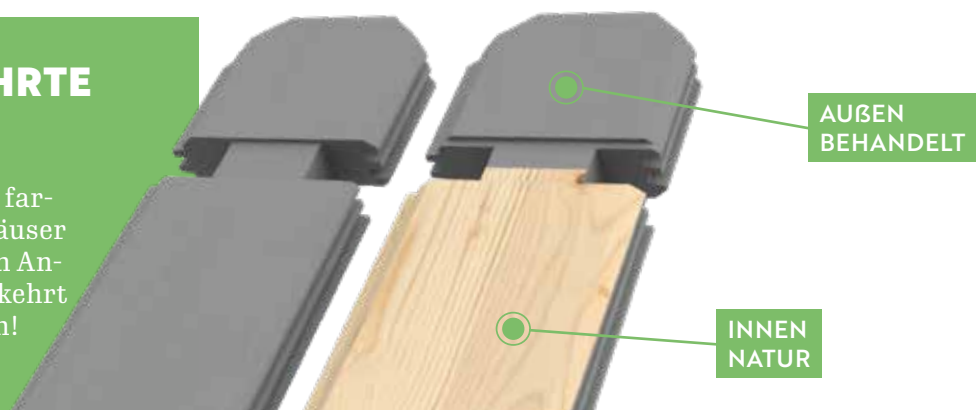

# SYSTEMHÄUSER.

MODERN, HOCHWERTIG, STYLISCH:  
MEHR ALS NUR STAURAUM.

# 05

---

MODELLE



**NEU!**



14 m<sup>2</sup> Bustani 3



**Bustani 1**

**BUSTANI** ALU

# MEHR RAUM AUF KLEINEM GRUND – MODERNES GARTENHAUS MIT PLATZSPARENDER SCHIEBETÜR.



	<b>BUSTANI 1</b>	<b>BUSTANI 2</b>	<b>BUSTANI 3</b>
Artikelnummer	2866219	2866319	2866419
<b>Sockelmaß B x T</b>	<b>275 x 275 cm</b>	<b>380 x 280 cm</b>	<b>380 x 380 cm</b>
Wandstärke	28 mm	28 mm	28 mm
Grundfläche	7,26 m <sup>2</sup>	10,27 m <sup>2</sup>	14,02 m <sup>2</sup>
Rauminhalt	16,34 m <sup>3</sup>	23,13 m <sup>3</sup>	31,56 m <sup>3</sup>
Seitenwandhöhe	222,3 cm	222,3 cm	222,3 cm
Firsthöhe	228 cm	228 cm	228 cm
Dachfläche	8,85 m <sup>2</sup>	12,2 m <sup>2</sup>	16,2 m <sup>2</sup>
Vordach	15 cm	15 cm	15 cm
Verglaste Schiebetür Größe B x H	202,1 x 200,0 cm	303,9 x 200,0 cm	303,9 x 200,0 cm
Fußboden, optional	2 x 3 m + 1 x 1,5 m	3 x 3 m + 1 x 1,5 m	5 x 3 m
Dachpappe, optional	1 x 15 m	2 x 10 m	1 x 10 m + 1 x 15 m
Onduline, optional	2 x	3 x	4 x

NEU!



Bustani 2



Bustani 2

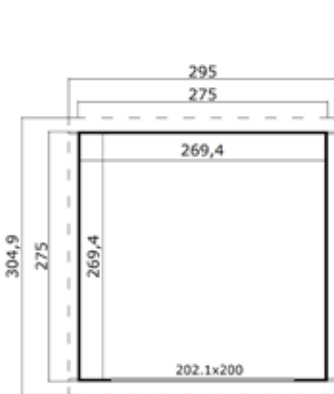

BUSTANI 1

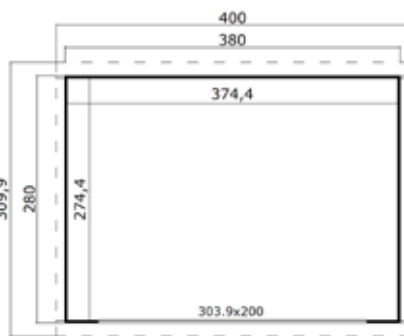

BUSTANI 2

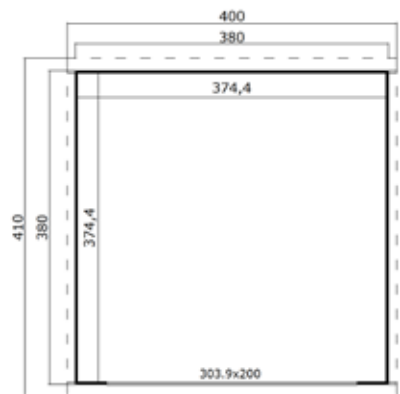

BUSTANI 3

NEU!



3,9 m<sup>2</sup> Zuri 1

**ZURI** BRONZE

# PRAKTISCHES FLACHDACH-GARTENHAUS FÜR EINE EINFACHE UND ÜBERSICHTLICHE AUFBEWAHRUNG.



	ZURI 1	ZURI 2	ZURI 3	ZURI 4
Artikelnummer	1912496	1912596	1912296	1912396
<b>Sockelmaß B × T</b>	<b>200 × 200 cm</b>	<b>200 × 250 cm</b>	<b>230 × 175 cm</b>	<b>230 × 230 cm</b>
Wandstärke	19 mm	19 mm	19 mm	19 mm
Grundfläche	3,85 m <sup>2</sup>	4,83 m <sup>2</sup>	3,87 m <sup>2</sup>	5,12 m <sup>2</sup>
Rauminhalt	7,90 m <sup>3</sup>	9,91 m <sup>3</sup>	7,86 m <sup>3</sup>	10,21 m <sup>3</sup>
Seitenwandhöhe	199,5 cm	199,5 cm	188,1 cm	188,1 cm
Firsthöhe	210,9 cm	210,9 cm	210,9 cm	210,9 cm
Dachfläche	4,95 m <sup>2</sup>	5,94 m <sup>2</sup>	4,83 m <sup>2</sup>	6,22 m <sup>2</sup>
Vordach	10 cm	10 cm	10 cm	10 cm
Doppeltür Größe B × H	149,4 x 185,0 cm	149,4 x 185,0 cm	149,4 x 185,0 cm	149,4 x 185,0 cm
Fußboden, optional	1 x 3 m + 1 x 1,5 m	2 x 3 m	2 x 3 m	2 x 3 m
Dachpappe, optional	1 x 10 m	1 x 10 m	1 x 10 m	1 x 10 m
Onduline, optional	2 x	2 x	2 x	2 x

NEU!



Zuri 4



Zuri 3

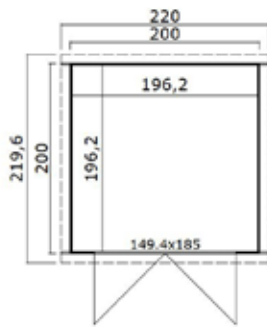

ZURI 1

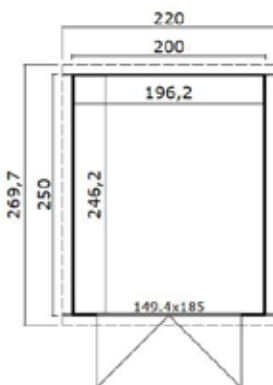

ZURI 2

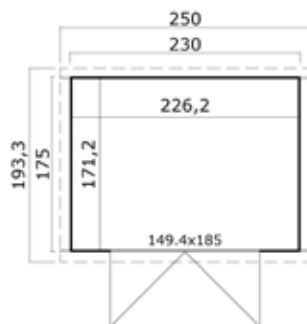

ZURI 3

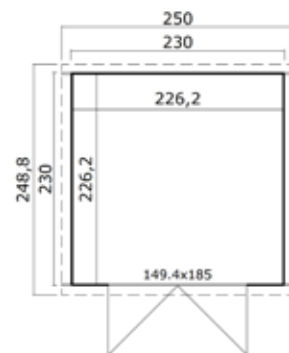

ZURI 4

NEU!



7,4 m<sup>2</sup> Zuri 9



	ZURI 5	ZURI 6	ZURI 7	ZURI 8	ZURI 9
Artikelnummer	1912696	1912796	1912196	1911996	1912096
<b>Sockelmaß B × T</b>	<b>250 × 200 cm</b>	<b>250 × 250 cm</b>	<b>275 × 175 cm</b>	<b>275 × 230 cm</b>	<b>275 × 275 cm</b>
Wandstärke	19 mm	19 mm	19 mm	19 mm	19 mm
Grundfläche	4,83 m <sup>2</sup>	6,06 m <sup>2</sup>	4,64 m <sup>2</sup>	6,13 m <sup>2</sup>	7,35 m <sup>2</sup>
Rauminhalt	9,91 m <sup>3</sup>	12,44 m <sup>3</sup>	9,26 m <sup>3</sup>	12,24 m <sup>3</sup>	14,67 m <sup>3</sup>
Seitenwandhöhe	199,5 cm	199,5 cm	188,1 cm	188,1 cm	188,1 cm
Firsthöhe	210,9 cm	210,9 cm	210,9 cm	210,9 cm	210,9 cm
Dachfläche	5,93 m <sup>2</sup>	7,28 m <sup>2</sup>	5,69 m <sup>2</sup>	7,34 m <sup>2</sup>	8,67 m <sup>2</sup>
Vordach	10 cm	10 cm	10 cm	10 cm	10 cm
Doppeltür Größe B × H	149,4 x 185,0 cm	149,4 x 185,0 cm	149,4 x 185,0 cm	149,4 x 185,0 cm	149,4 x 185,0 cm
Fussboden, optional	2 x 3 m	2 x 3 m + 1 x 1,5 m	2 x 3 m	2 x 3 m + 1 x 1,5 m	2 x 3 m + 1 x 1,5 m
Dachpappe, optional	1 x 10 m	1 x 10 m	1 x 10 m	1 x 10 m	1 x 15 m
Onduline, optional	2 x	2 x	2 x	2 x	2 x



Zuri 5



Zuri 8



Zuri 7



Zuri 6

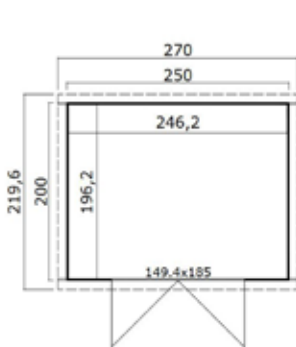

ZURI 5

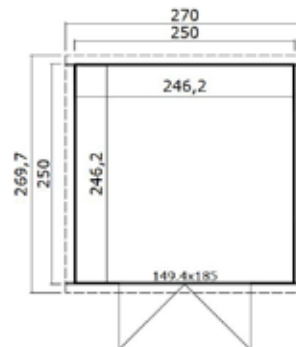

ZURI 6

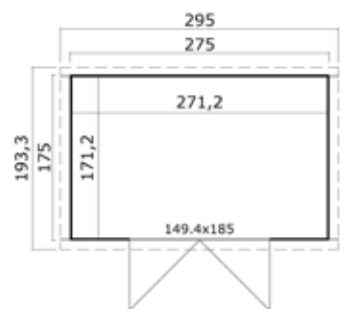

ZURI 7

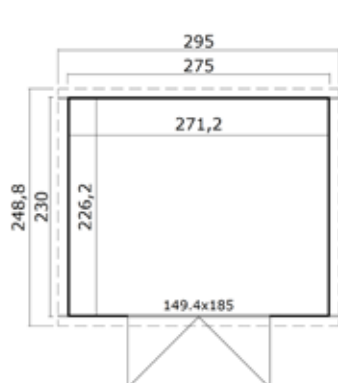

ZURI 8

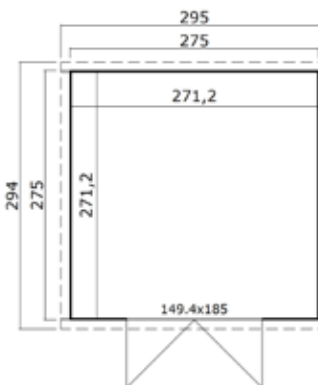

ZURI 9

**JETZT IN GRÖSSE 4  
ERHÄLTlich!**



**11,6 m<sup>2</sup> Palermo 4**

**PALERMO** SILBER

## GROSSE FENSTER FÜR VIEL LICHT UND DIREKTEN BEZUG ZUR NATUR.

	PALERMO 1	PALERMO 2	PALERMO 3	PALERMO 4
Artikelnummer	2853400	2853500	2854619	2864000
<b>Sockelmaß B × T</b>	<b>300 × 300 cm</b>	<b>450 × 300 cm</b>	<b>300 × 300 cm</b>	<b>400 × 300</b>
Wandstärke	28 mm	28 mm	28 mm	28 mm
Grundfläche	8,67 m <sup>2</sup>	13,08 m <sup>2</sup>	8,67 m <sup>2</sup>	11,61 m <sup>2</sup>
Rauminhalt	19,27 m <sup>3</sup>	29,08 m <sup>3</sup>	20,75 m <sup>3</sup>	26,47 m <sup>3</sup>
Seitenwandhöhe	222 cm	222 cm	239 cm	228 cm
Firsthöhe	222 cm	222 cm	239 cm	228 cm
Dachfläche	8,90 m <sup>2</sup>	13,32 m <sup>2</sup>	8,90 m <sup>2</sup>	12,10 m <sup>2</sup>
Verglaste Tür Größe B × H	149,4 × 185 cm	265,8 × 185 cm	2 × 204,1 × 202,6 cm	149,4 × 185 cm
Fenster Größe B × H	56 × 178 cm	56 × 178 cm	-	2 × 56 × 167,4 cm
Fussboden inklusiv (Stärke)	15,5 mm	15,5 mm	15,5 mm	15,5 mm
OnduLINE, optional	3 ×	3 ×	3 ×	3 ×



87m<sup>2</sup> Palermo 3



Palermo 1

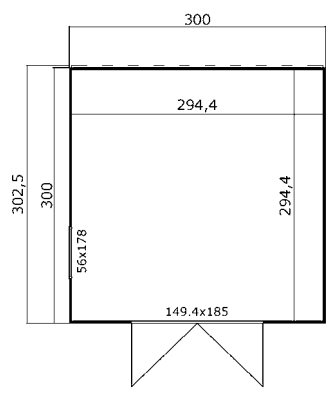

PALERMO 1

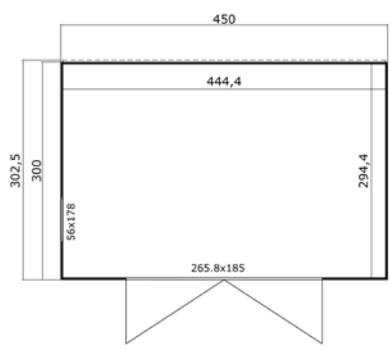

PALERMO 2

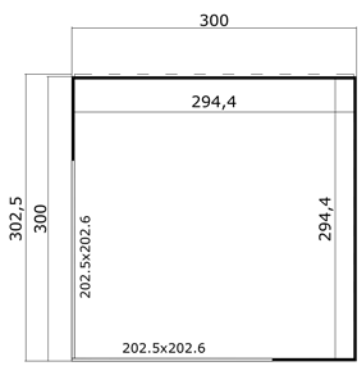

PALERMO 3

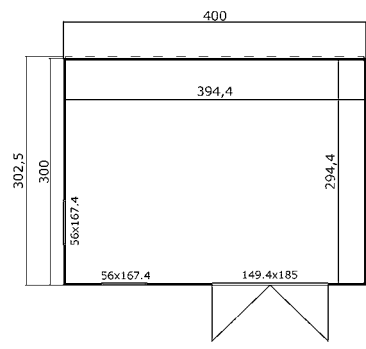

PALERMO 4



3,8 m<sup>2</sup> Felix 1

**FELIX** BRONZE

## IHR IDEENRAUM – BEWÄHRTES KONZEPT IN FRISCHEM DESIGN



	FELIX 1	FELIX 1,5	FELIX 2	FELIX 3
Artikelnummer	2859394	2863294	2859494	2859594
<b>Sockelmaße B × T</b>	<b>200 × 200 cm</b>	<b>250 × 200 cm</b>	<b>250 × 250 cm</b>	<b>300 × 300 cm</b>
Wandstärke	28 mm	28 mm	28 mm	28 mm
Grundfläche	3,78 m <sup>2</sup>	4,75 m <sup>2</sup>	5,97 m <sup>2</sup>	8,67 m <sup>2</sup>
Rauminhalt	8,4 m <sup>3</sup>	10,56 m <sup>3</sup>	13,28 m <sup>3</sup>	19,27 m <sup>3</sup>
Seitenwandhöhe	222 cm	222 cm	222 cm	222 cm
Firsthöhe	222 cm	222 cm	222 cm	222 cm
Dachfläche	4,15 m <sup>2</sup>	5 m <sup>2</sup>	6,57 m <sup>2</sup>	9,22 m <sup>2</sup>
Doppeltür Größe B × H	149,4 × 185 cm	149,4 × 185 cm	149,4 × 185 cm	149,4 × 185 cm
Fußboden, optional	200 × 200 cm Art. 2863599	250 × 200 cm Art. 2863899	250 × 250 cm Art. 2863699	300 × 300 cm Art. 2863799
Dachpappe, optional	1 × 15 m	1 × 15 m	1 × 15 m	1 × 15 m
Onduline, optional	1 ×	1 ×	2 ×	2 ×

### PASSENDES ZUBEHÖR



**Fenster**  
In verschiedenen Farben erhältlich



**Boden**

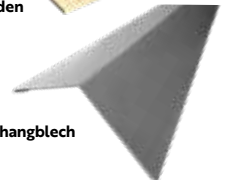

**Einhangblech**

**Weiteres Zubehör**  
finden Sie ab Seite 90



87m<sup>2</sup> Felix 3

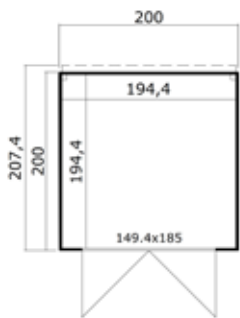

FELIX 1

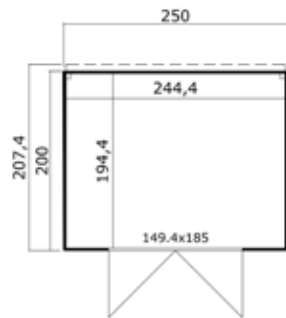

FELIX 1.5

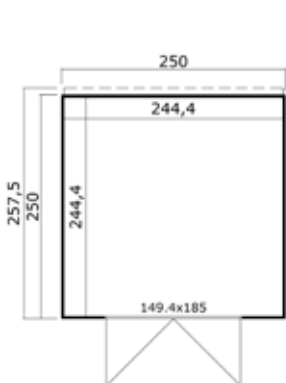

FELIX 2

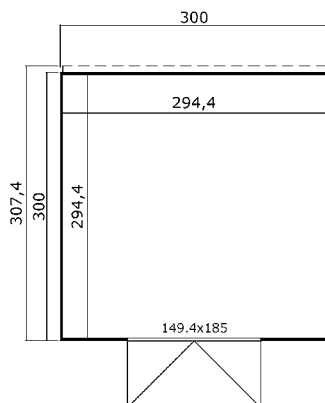

FELIX 3

## PASSENDES ZUBEHÖR



Anbau für Felix und Fynn

Weitere Anbauten finden Sie ab Seite 90



	FYNN 1	FYNN 1,5	FYNN 2	FYNN 3
Artikelnummer	2859694	2863494	2859794	2859894
<b>Sockelmaße B × T</b>	<b>200 × 200 cm</b>	<b>250 × 200 cm</b>	<b>250 × 250 cm</b>	<b>300 × 300 cm</b>
Wandstärke	28 mm	28 mm	28 mm	28 mm
Grundfläche	3,78 m <sup>2</sup>	4,75 m <sup>2</sup>	5,97 m <sup>2</sup>	8,67 m <sup>2</sup>
Rauminhalt	8,4 m <sup>3</sup>	10,56 m <sup>3</sup>	13,28 m <sup>3</sup>	19,27 m <sup>3</sup>
Seitenwandhöhe	222 cm	222 cm	222 cm	222 cm
Firsthöhe	222 cm	222 cm	222 cm	222 cm
Dachfläche	4,15 m <sup>2</sup>	5 m <sup>2</sup>	6,57 m <sup>2</sup>	9,22 m <sup>2</sup>
Doppeltür Größe B × H	149,4 × 185 cm	149,4 × 185 cm	149,4 × 185 cm	149,4 × 185 cm
Fußboden, optional	200 × 200 cm Art. 2863599	250 × 200 cm Art. 2863899	250 × 250 cm Art. 2863699	300 × 300 cm Art. 2863799
Dachpappe, optional	1 × 15 m	1 × 15 m	1 × 15 m	1 × 15 m
Onduline, optional	1 ×	1 ×	2 ×	2 ×

## PASSENDES ZUBEHÖR



**Fenster**  
In verschiedenen Farben erhältlich



**Boden**

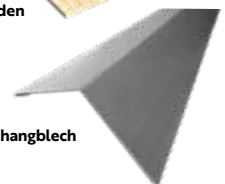

**Einhangblech**

**Weiteres Zubehör**  
finden Sie ab Seite 90



**FYNN** BRONZE

## VIELSEITIG NUTZBAR - PRAKTISCHES LAGERHAUS ODER GEMÜTLICHER HOBBYRAUM

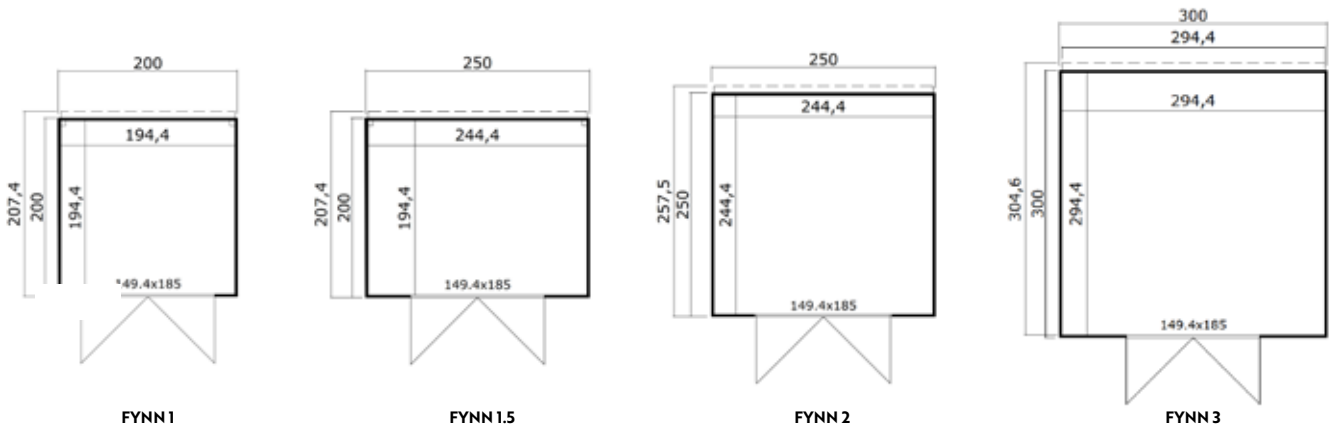



9,5 m<sup>2</sup>

Felix 1 + Anbau 300 × 200

## ANBAUTEN FÜR FELIX + FYNN BRONZE

### IHR NÄCHSTER SCHRITT: PRAKTISCHER ANBAU FÜR NOCH MEHR STAURAUUM ODER KREATIVITÄT

	ANBAU 150 × 200	ANBAU 150 × 250	ANBAU 150 × 300	ANBAU 300 × 200	ANBAU 300 × 250	ANBAU 300 × 300
Artikelnummer	9915600	9915700	9915800	9915300	9915400	9915500
<b>Sockelmaß B × T</b>	<b>150 × 200 cm</b>	<b>150 × 250 cm</b>	<b>150 × 300 cm</b>	<b>300 × 200 cm</b>	<b>300 × 250 cm</b>	<b>300 × 300 cm</b>
Wandstärke	28 mm	28 mm	28 mm	28 mm	28 mm	28 mm
Grundfläche	2,81 m <sup>2</sup>	3,53 m <sup>2</sup>	4,25 m <sup>2</sup>	5,72 m <sup>2</sup>	7,2 m <sup>2</sup>	8,67 m <sup>2</sup>
Rauminhalt	6,24 m <sup>3</sup>	7,85 m <sup>3</sup>	9,45 m <sup>3</sup>	12,72 m <sup>3</sup>	15,99 m <sup>3</sup>	19,27 m <sup>3</sup>
Seitenwandhöhe	222 cm	222 cm	222 cm	222 cm	222 cm	222 cm
Firsthöhe	222 cm	222 cm	222 cm	222 cm	222 cm	222 cm
Dachfläche	3,11 m <sup>2</sup>	3,86 m <sup>2</sup>	9,38 m <sup>2</sup>	6,22 m <sup>2</sup>	7,72 m <sup>2</sup>	9,38 m <sup>2</sup>
Dachpappe, optional	1 × 15 m	1 × 15 m	1 × 15 m	1 × 15 m	1 × 15 m	1 × 15 m
Onduline, optional	1 ×	1 ×	2 ×	2 ×	2 ×	2 ×



Fynn 3 + Anbau 150 × 300

12,9 m<sup>2</sup>



Felix 2 + Anbau 150 × 250

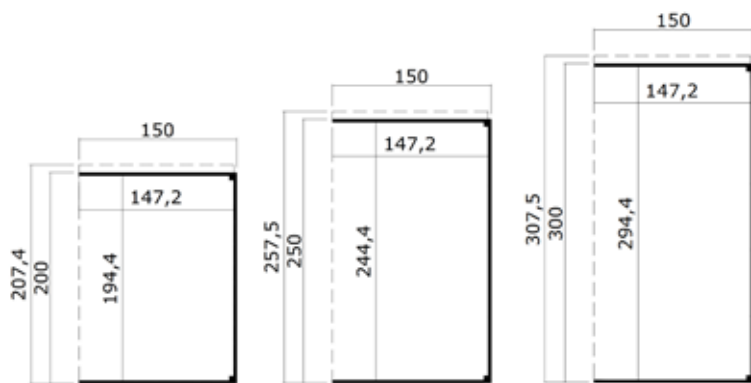

ANBAU 1

ANBAU 2

ANBAU 3

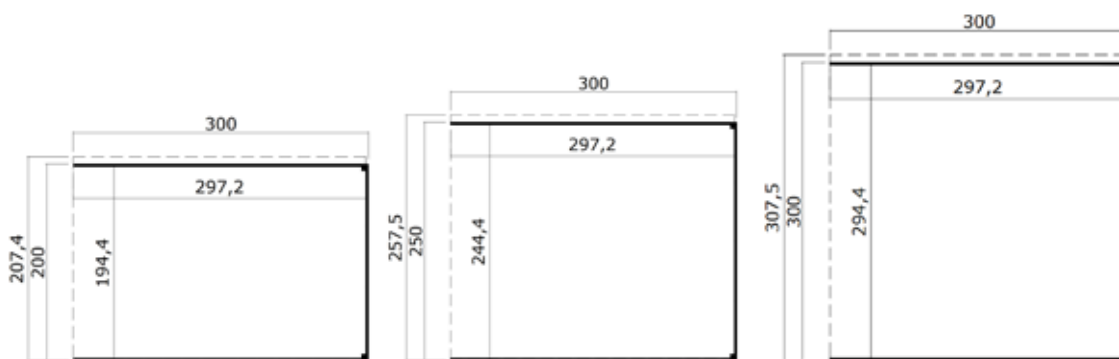

ANBAU 4

ANBAU 5

ANBAU 6

PASSENDES ZUBEHÖR



Premium Dachpappe



Onduline

Weiteres Zubehör finden Sie ab Seite 90



**KIBO** BRONZE

## STYLISCHES HAUS MIT OBERLICHT: PERFEKT FÜR STAURAUM ODER WERKSTATT.



	KIBO 1	KIBO 2	KIBO 3
Artikelnummer	2851296	2851396	2851496
<b>Sockelmaß B × T</b>	<b>200 × 200 cm</b>	<b>200 × 250 cm</b>	<b>250 × 250 cm</b>
Wandstärke	28 mm	28 mm	28 mm
Grundfläche	3,78 m <sup>2</sup>	4,75 m <sup>2</sup>	5,97 m <sup>2</sup>
Rauminhalt	8,83 m <sup>3</sup>	11,10 m <sup>3</sup>	13,96 m <sup>3</sup>
Seitenwandhöhe	222 cm	222 cm	222 cm
Firsthöhe	245 cm	245 cm	245 cm
Vordach	10 cm	10 cm	10 cm
Dachfläche	5,10 m <sup>2</sup>	6,20 m <sup>2</sup>	7,40 m <sup>2</sup>
Fenstertür Größe B × H	149 × 185 cm	149 × 185 cm	149 × 185 cm
Feststehendes Fenster Größe B × H	245 × 34 cm	245 × 34 cm	245 × 34 cm
Fußboden, optional	1 × 3 / 1 × 1,5 m <sup>2</sup>	2 × 3 m <sup>2</sup>	2 × 3 / 1 × 1,5 m <sup>2</sup>
Dachpappe, optional	1 × 15 m	1 × 15 m	1 × 15 m
Onduline, optional	2 ×	2 ×	3 ×

### PASSENDES ZUBEHÖR



Premium Dachpappe

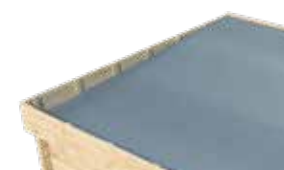

Onduline

Weiteres Zubehör  
finden Sie ab Seite 90

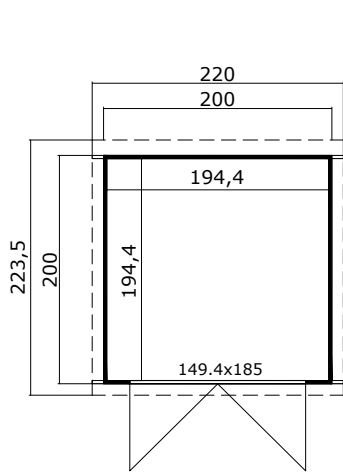

**KIBO 1**

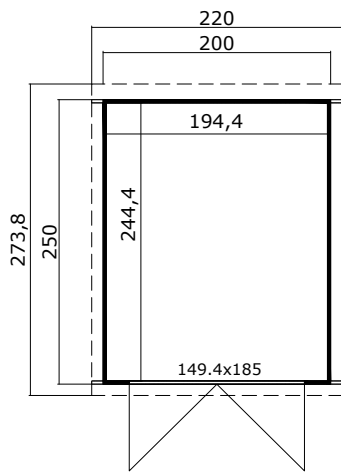

**KIBO 2**

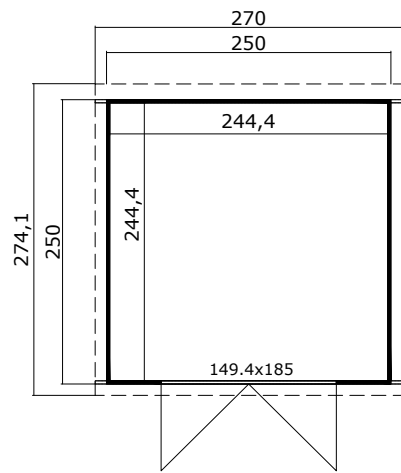

**KIBO 3**

Große Doppeltür mit satiniertem Plexiglas (28mm Rahmen)



8,7 m<sup>2</sup> Zambezi 1

**ZAMBEZI** BRONZE

## SCHICKER STAURAUUM FÜR ALLE GARTENGERÄTE.

	ZAMBEZI 1	ZAMBEZI 2	ZAMBEZI 3	ZAMBEZI 4
Artikelnummer	2846096	2846196	2846296	2846396
<b>Sockelmaß B × T</b>	<b>200 × 200 cm</b>	<b>200 × 250 cm</b>	<b>250 × 200 cm</b>	<b>250 × 250 cm</b>
Wandstärke	28 mm	28 mm	28 mm	28 mm
Grundfläche	3,78 m <sup>2</sup>	4,75 m <sup>2</sup>	4,75 m <sup>2</sup>	5,97 m <sup>2</sup>
Rauminhalt	7,75 m <sup>3</sup>	9,75 m <sup>3</sup>	9,75 m <sup>3</sup>	12,26 m <sup>3</sup>
Seitenwandhöhe	200 cm	200 cm	200 cm	200 cm
Firsthöhe	211 cm	211 cm	211 cm	211 cm
Vordach	10 cm	10 cm	10 cm	10 cm
Dachfläche	4,95 m <sup>2</sup>	6,05 m <sup>2</sup>	6,08 m <sup>2</sup>	7,43 m <sup>2</sup>
Doppeltür Größe B × H	149 × 185 cm	149 × 185 cm	149 × 185 cm	149 × 185 cm
Fußboden, optional	1 × 3 / 1 × 1,5 m <sup>2</sup>	2 × 3 m <sup>2</sup>	2 × 3 m <sup>2</sup>	2 × 3 m <sup>2</sup> / 1 × 1,5 m <sup>2</sup>
Dachpappe, optional	1 × 10 m	1 × 10 m	1 × 10 m	1 × 10 m
Onduline, optional	2 ×	2 ×	3 ×	3 ×

### PASSENDES ZUBEHÖR



Premium Dachpappe

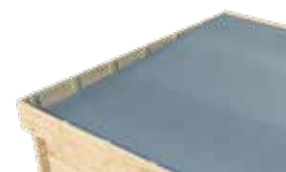

Onduline

Weiteres Zubehör finden Sie ab Seite 90



**Zambezi 3**



**Zambezi 4**



**Zambezi 2**

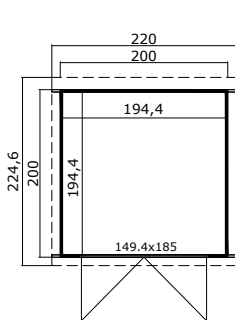

**ZAMBEZI 1**

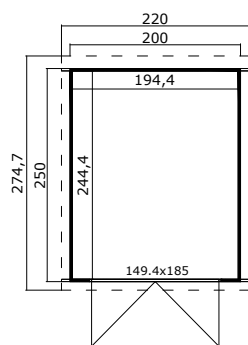

**ZAMBEZI 2**

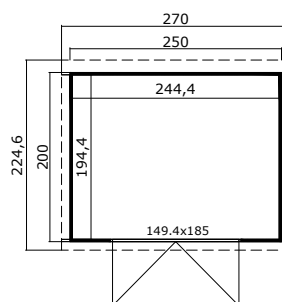

**ZAMBEZI 3**

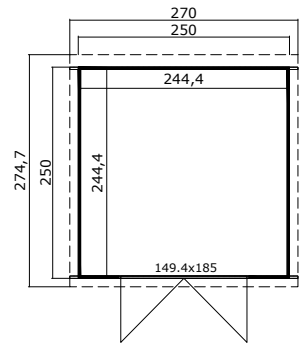

**ZAMBEZI 4**



**ZAMBEZI** BRONZE

## SCHICKER STAURAUM FÜR ALLE GARTENGERÄTE.

	ZAMBEZI 5	ZAMBEZI 6	ZAMBEZI 7
Artikelnummer	2846496	2847096	2847196
<b>Sockelmaß B × T</b>	<b>250 × 300 cm</b>	<b>300 × 250 cm</b>	<b>300 × 300 cm</b>
Wandstärke	28 mm	28 mm	28 mm
Grundfläche	7,20 m <sup>2</sup>	7,20 m <sup>2</sup>	8,67 m <sup>2</sup>
Rauminhalt	14,76 m <sup>3</sup>	14,76 m <sup>3</sup>	17,78 m <sup>3</sup>
Seitenwandhöhe	200 cm	200 cm	200 cm
Firsthöhe	211 cm	211 cm	211 cm
Vordach	10 cm	10 cm	10 cm
Dachfläche	8,78 m <sup>2</sup>	8,80 m <sup>2</sup>	10,40 m <sup>2</sup>
Doppeltür Größe B × H	149 × 185 cm	149 × 185 cm	149 × 185 cm
Fußboden, optional	2 × 3 / 1 × 1,5 m <sup>2</sup>	2 × 3 / 1 × 1,5 m <sup>2</sup>	3 × 3 m <sup>2</sup>
Dachpappe, optional	1 × 15 m	1 × 15 m	1 × 15 m
Onduline, optional	4 ×	3 ×	4 ×

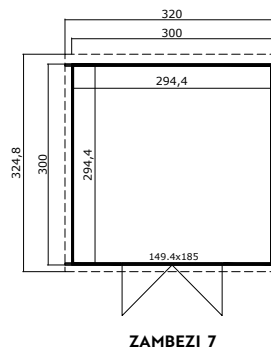
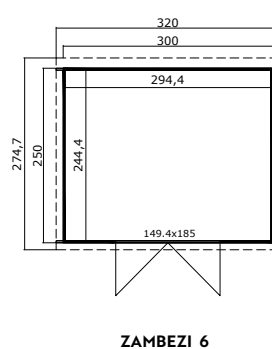
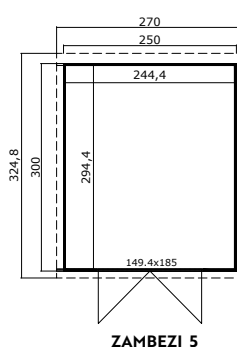



Zambezi 1 + Anbau 1



Anbau 2



Anbau 3

	ZAMBEZI ANBAU 1	ZAMBEZI ANBAU 2	ZAMBEZI ANBAU 3
Artikelnummer	9906000	9906100	9906200
<b>Sockelmaß B × T</b>	<b>250 × 200 cm</b>	<b>250 × 250 cm</b>	<b>250 × 300 cm</b>
Wandstärke	28 mm	28 mm	28 mm
Grundfläche	4,75 m <sup>2</sup>	5,97 m <sup>2</sup>	7,20 m <sup>2</sup>
Rauminhalt	9,75 m <sup>3</sup>	12,26 m <sup>3</sup>	14,76 m <sup>3</sup>
Seitenwandhöhe	200 cm	200 cm	200 cm
Firsthöhe	211 cm	211 cm	211 cm
Vordach	10 cm	10 cm	10 cm
Dachfläche	5,80 m <sup>2</sup>	7,10 m <sup>2</sup>	8,40 m <sup>2</sup>
Dachpappe, optional	1 × 10 m	1 × 10 m	1 × 10 m
Onduline, optional	3 ×	3 ×	4 ×

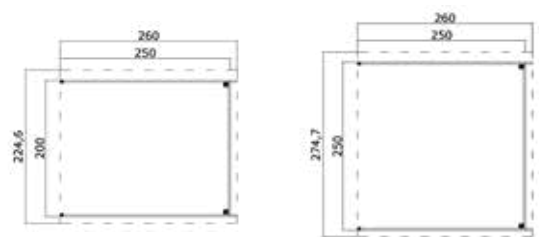

ANBAU 1

ANBAU 2

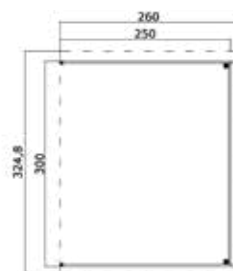

ANBAU 3



8,8 m<sup>2</sup> Zambezi XL

## ZAMBEZI XL BRONZE

# SCHÖNES HAUS MIT ZWEI RÄUMEN, PERFEKT ZUM SPIELEN UND WOHNEN.



	ZAMBEZI XL
Artikelnummer	2851696
<b>Sockelmaß B × T</b>	<b>380 × 240</b>
Wandstärke	28 mm
Grundfläche	8,78 m <sup>2</sup>
Rauminhalt	18,01 m <sup>3</sup>
Seitenwandhöhe	200 cm
Firsthöhe	211 cm
Vordach	10 cm
Dachfläche	10,53 m <sup>2</sup>
Verglaste Doppeltür Größe B × H	149 × 185 cm
Verglaste Einzeltür Größe B × H	78 × 185 cm
Fußboden, optional	3 × 3 m <sup>2</sup> / 1 × 1,5 m <sup>2</sup>
Dachpappe, optional	1 × 15 m
Onduline, optional	3 ×

### PASSENDES ZUBEHÖR



Premium Dachpappe

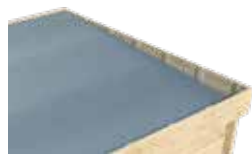

Onduline

Weiteres Zubehör  
finden Sie ab Seite 90

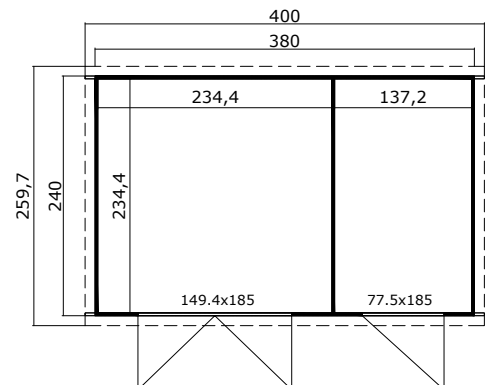



**TUVALU** BRONZE

# GERÄUMIGES GARTENHAUS MIT ZWEI SEPARATEN ABSTELLRÄUMEN.



	<b>TUVALU XL</b>
Artikelnummer	2848500
<b>Sockelmaß B × T</b>	<b>500 × 300 cm</b>
Wandstärke	28 mm
Grundfläche	14,56 m <sup>2</sup>
Rauminhalt	33,60 m <sup>3</sup>
Seitenwandhöhe	211 cm
Firsthöhe	251 cm
Vordach	15,60 cm
Dachfläche	18,40 m <sup>2</sup>
Doppeltür Größe B × H	149 × 185 cm
Einzeltür Größe B × H	78 × 185 cm
Fußboden inklusiv (Stärke)	15,5 mm
Dachpappe, optional	2 × 15 mm
Dachschindeln, optional (Pkg.)	8 ×

## PASSENDES ZUBEHÖR

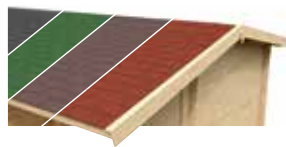

**Dachschindeln**  
in verschiedenen Farben



**Dachrinne**

**Weiteres Zubehör**  
finden Sie ab Seite 90

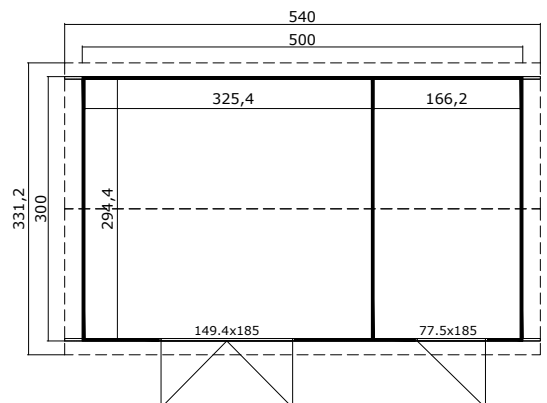

# LAGERHÄUSER.

VIEL PLATZ FÜR WERKZEUG, GERÄTE UND MEHR – INTELLIGENTER STAURAUM FÜR GARTEN, ALLTAG ODER GEWERBE.

# 10

MODELLE







**KENT** BRONZE

# HELLES HAUS, PERFEKT ALS WERKRAUM.

	KENT 1.1	KENT 2.1	KENT 3.1	KENT 6.1
Artikelnummer	E130300	E130800	E130500	E131100
<b>Sockelmaße B × T</b>	<b>170 × 67 cm</b>	<b>170 × 120 cm</b>	<b>170 × 175 cm</b>	<b>285,1 × 175,5 cm</b>
Wandstärke	13,5 mm	13,5 mm	13,5 mm	13,5 mm
Grundfläche	1,08 m <sup>2</sup>	1,97 m <sup>2</sup>	2,89 m <sup>2</sup>	4,88 m <sup>2</sup>
Rauminhalt	2,11 m <sup>3</sup>	3,86 m <sup>3</sup>	5,61 m <sup>3</sup>	9,45 m <sup>3</sup>
Seitenwandhöhe	175 cm	177 cm	174 cm	176,2 cm
Firsthöhe	2,17 cm	2,17 cm	2,13 cm	212,9 cm
Vordach	10 cm	10 cm	10 cm	10 cm
Dachfläche	1,76 m <sup>2</sup>	2,44 m <sup>2</sup>	4,1 m <sup>2</sup>	6,27 m <sup>2</sup>
Doppeltür Größe B × H	115,2 × 177 cm	115,2 × 177 cm	115,2 × 177 cm	115,2 × 177 cm
Fussboden inklusiv (Stärke)	15,5 mm	15,5 mm	15,5 mm	15,5 mm
Dachpappe, optional	1 × 10 m	1 × 10 m	1 × 10 m	1 × 10 m
Dachschindeln, optional (Pkg.)	1 ×	2 ×	2 ×	3 ×

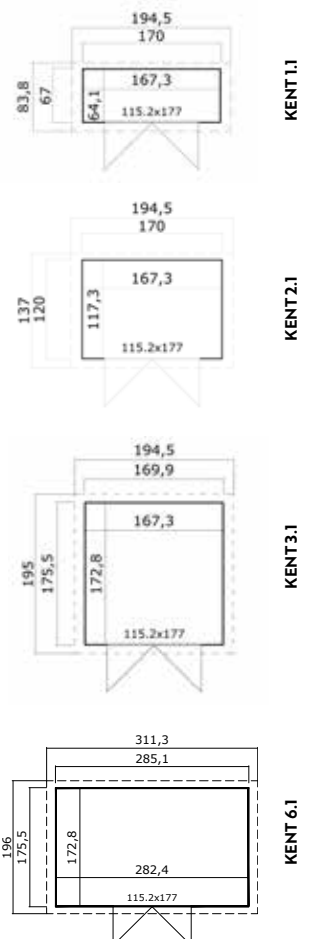



	KENT 1.2	KENT 2.2	KENT 3.2	KENT 6.2
Artikelnummer	E130700	E130900	E130600	E131200
<b>Sockelmaße B × T</b>	<b>170 × 67 cm</b>	<b>170 × 120 cm</b>	<b>170 × 175 cm</b>	<b>253,5 × 175,5 cm</b>
Wandstärke	13,5 mm	13,5 mm	13,5 mm	13,5 mm
Grundfläche	1,07 m <sup>2</sup>	1,97 m <sup>2</sup>	2,9 m <sup>2</sup>	4,33 m <sup>2</sup>
Rauminhalt	2,12 m <sup>3</sup>	3,77 m <sup>3</sup>	5,56 m <sup>3</sup>	8,11 m <sup>3</sup>
Seitenwandhöhe	194 cm	185 cm	1,85 cm	194 cm
Firsthöhe	200 cm	199 cm	199 cm	197,5 cm
Vordach	6 cm	7 cm	7 cm	7 cm
Dachfläche	1,47 m <sup>2</sup>	2,44 m <sup>2</sup>	3,59 m <sup>2</sup>	5,01 m <sup>2</sup>
Doppeltür Größe B × H	115,2 × 177 cm	115,2 × 177 cm	115,2 × 177 cm	115,2 × 177 cm
Fussboden inklusiv (Stärke)	15,5 mm	15,5 mm	15,5 mm	15,5 mm
Dachpappe, optional	1 × 10 m	1 × 10 m	1 × 10 m	1 × 10 m
Onduline, optional	1 ×	1 ×	1 ×	2 ×

## PASSENDES ZUBEHÖR

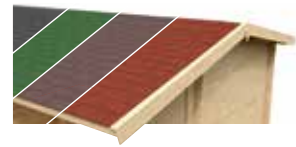

**Dachschindeln**  
in verschiedenen Farben



**Dachrinne**

Weiteres Zubehör  
finden Sie ab Seite 90

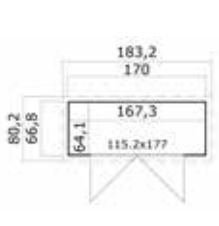

KENT 1.2

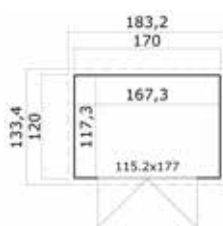

KENT 2.2

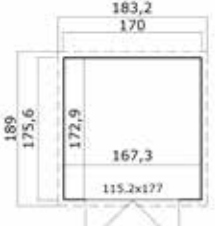

KENT 3.2

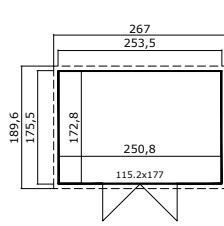

KENT 6.2



2,9 m<sup>2</sup> Kent 4

**KENT 4** BRONZE

## KOMPAKTE GRÖSSE, STABILE VERKAUFS- FLÄCHE - IHR PRAKTISCHES VERKAUFSHAUS.

	KENT 4
Artikelnummer	E131000
<b>Sockelmaße B × T</b>	<b>170 × 176 cm</b>
Wandstärke	13 mm
Grundfläche	2,89 m <sup>2</sup>
Rauminhalt	5,56 m <sup>3</sup>
Seitenwandhöhe	174 cm
Firsthöhe	210 cm
Vordach	40 cm
Dachfläche	4,72 m <sup>2</sup>
Einzeltür Größe B × H	90,8 × 175,4 cm
Fussboden inklusiv (Stärke)	15,5 mm
Dachpappe, optional	1 × 10 m
Dachschindeln, optional (Pkg.)	3 ×

### PASSENDES ZUBEHÖR

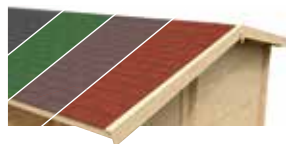

**Dachschindeln**  
in verschiedenen Farben



**Dachrinne**

Weiteres Zubehör  
finden Sie ab Seite 90

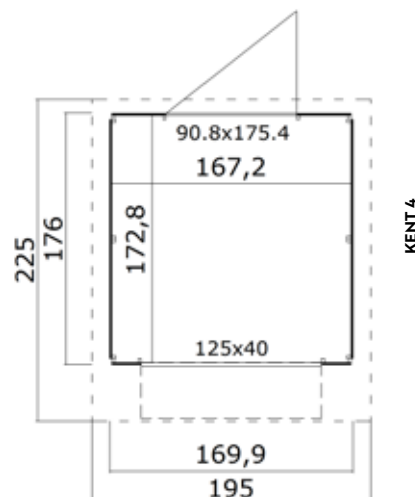



5,83 m<sup>2</sup> Kent 5

## KENT 5 BRONZE

# MEHR PLATZ, MEHR ERFOLG - MIT GROSSZÜGIGEM HINTEREINGANG.

	KENT 5
Artikelnummer	E180200
<b>Sockelmaße B x T</b>	<b>300 x 200 cm</b>
Wandstärke	18 mm
Grundfläche	5,83 m <sup>2</sup>
Rauminhalt	12,1 m <sup>3</sup>
Seitenwandhöhe	187 cm
Firsthöhe	228 cm
Vordach	40 cm
Dachfläche	8,25 m <sup>2</sup>
Einzeltür Größe B x H	107,8 x 181,8 cm
Fussboden inklusiv (Stärke)	15,5 mm
Dachpappe, optional	1 x 15 m
Dachschindeln, optional (Pkg.)	4 x

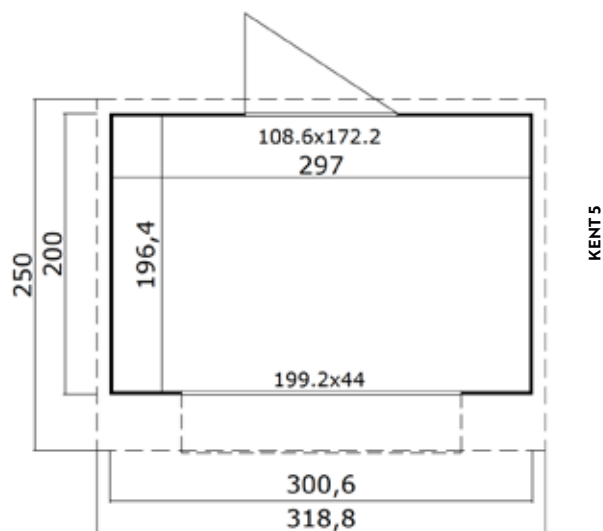

# BLOCKHÄUSER MIT SATTELDACH.

KLASSISCHER LOOK  
NEU GEDACHT.  
SOLIDE,  
MODERN,  
FORMSCHÖN,  
ROMANTISCH.

# 19

MODELLE







3,8 m<sup>2</sup> Ingo 175



Ingo 230

**INGO** BRONZE

## MIT GROSSZÜGIGER TÜR FÜR SPERRIGE GERÄTE.



	INGO 175	INGO 230
Artikelnummer	2833896	2833996
<b>Sockelmaß B × T</b>	<b>230 × 175 cm</b>	<b>230 × 230 cm</b>
Wandstärke	28 mm	28 mm
Grundfläche	3,80 m <sup>2</sup>	5,04 m <sup>2</sup>
Rauminhalt	7,91 m <sup>3</sup>	10,48 m <sup>3</sup>
Seitenwandhöhe	194 cm	194 cm
Firsthöhe	222 cm	222 cm
Vordach	10 cm	10 cm
Dachfläche	5,26 m <sup>2</sup>	6,75 m <sup>2</sup>
Doppeltür Größe B × H	149 × 185 cm	149 × 185 cm
Fußboden, optional	2 × 3 m <sup>2</sup>	2 × 3 m <sup>2</sup>
Dachpappe, optional	1 × 10 m	1 × 10 m
Dachschindeln, optional (Pkg.)	3 ×	3 ×

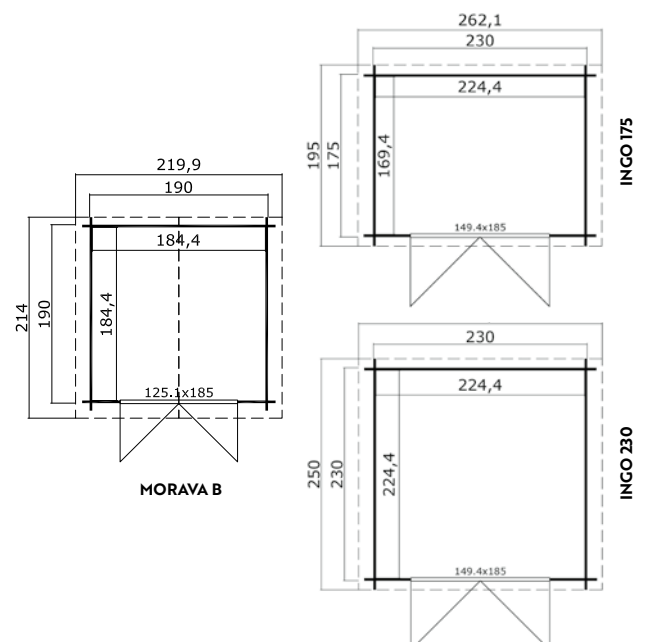



## BALTIMORE BRONZE

# KOMPAKT FÜR KLEINE GRUNDSTÜCKE.



### BALTIMORE

Artikelnummer	2825196
<b>Sockelmaß B × T</b>	<b>292 × 230 cm</b>
Wandstärke	28 mm
Grundfläche	6,43 m <sup>2</sup>
Rauminhalt	13,37 m <sup>3</sup>
Seitenwandhöhe	194 cm
Firsthöhe	222 cm
Vordach	50 cm
Dachfläche	9,57 m <sup>2</sup>
Doppeltür Größe B × H	149 × 185 cm
Fußboden, optional	2 × 3 / 1 × 1,5 m <sup>2</sup>
Dachpappe, optional	1 × 15 m
Dachschindeln, optional (Pkg.)	4 ×

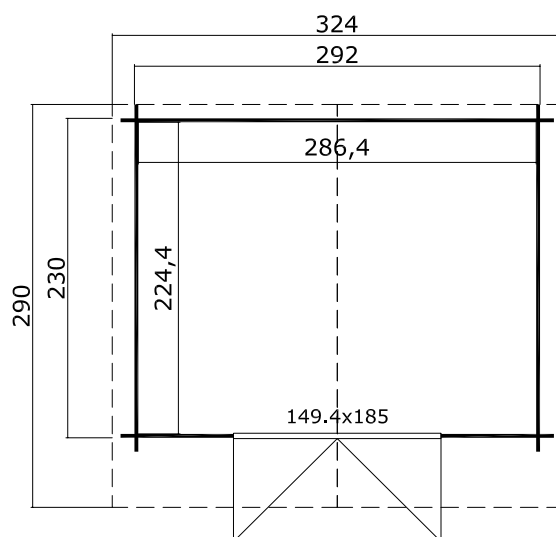



7,3 m<sup>2</sup> Norah 275



**NORAH** BRONZE

# GENÜGENDE PLATZ FÜR ALLE SPIELZEUGE.



	NORAH 230	NORAH 275	NORAH 380
Artikelnummer	2835096	2835196	2850596
<b>Sockelmaß B × T</b>	<b>275 × 230 cm</b>	<b>275 × 275 cm</b>	<b>275 × 380 cm</b>
Wandstärke	28 mm	28 mm	28 mm
Grundfläche	6,05 m <sup>2</sup>	7,26 m <sup>2</sup>	10,09 m <sup>2</sup>
Rauminhalt	12,92 m <sup>3</sup>	15,51 m <sup>3</sup>	21,56 m <sup>3</sup>
Seitenwandhöhe	194 cm	194 cm	194 cm
Firsthöhe	234 cm	234 cm	234 cm
Vordach	10 cm	10 cm	10 cm
Dachfläche	8,00 m <sup>2</sup>	9,44 m <sup>2</sup>	12,08 m <sup>2</sup>
Doppeltür Größe B × H	149 × 185 cm	149 × 185 cm	149 × 185 cm
Fußboden, optional	2 × 3 m <sup>2</sup>	3 × 3 m <sup>2</sup>	3 × 3 m <sup>2</sup>
Dachpappe, optional	1 × 15 m	1 × 15 m	2 × 10 m
Dachschindeln, optional (Pkg.)	4 ×	7 ×	5 ×

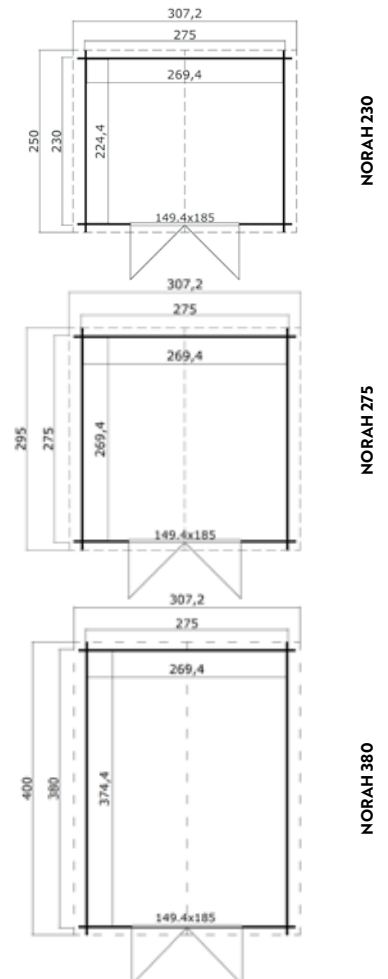



Fenster und Tür sorgen für viel natürliches Licht

Plexiglas

Inkl. Fußboden

8,5 m<sup>2</sup> Viljandi 34

## VILJANDI BRONZE

# GROSSES VORDACH FÜR EINEN GEMÜTLICHEN FREISITZ.



	VILJANDI 34
Artikelnummer	3420296
<b>Sockelmaß B × T</b>	<b>300 × 300 cm</b>
Wandstärke	34 mm
Grundfläche	8,46 m <sup>2</sup>
Rauminhalt	18,87 m <sup>3</sup>
Seitenwandhöhe	194 cm
Firsthöhe	245 cm
Vordach	125 cm
Dachfläche	16,20 m <sup>2</sup>
Doppeltür Größe B × H	149 × 185 cm
Fußboden, optional	3 × 3 m <sup>2</sup>
Dachpappe, optional	2 × 10 m
Dachschindeln, optional (Pkg.)	7 ×

## PASSENDES ZUBEHÖR

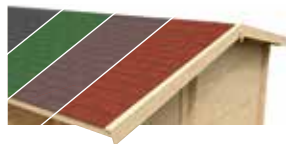

Dachschindeln in verschiedenen Farben



Dachrinne

Weiteres Zubehör finden Sie ab Seite 90

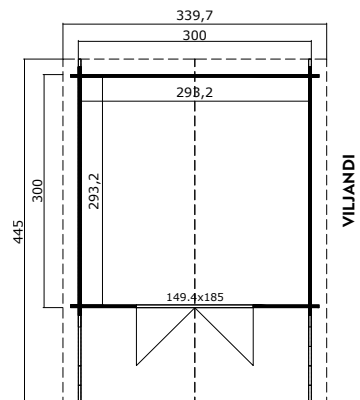



**NINA, AXEL** BRONZE

# HELLES HAUS, PERFEKT ALS WERKRAUM.



	<b>NINA 175</b>	<b>NINA 230</b>	<b>NINA 275</b>	<b>AXEL 230</b>
Artikelnummer	2834496	2834596	2834696	2837296
<b>Sockelmaß B × T</b>	<b>275 × 175 cm</b>	<b>275 × 230 cm</b>	<b>275 × 275 cm</b>	<b>380 × 230 cm</b>
Wandstärke	28 mm	28 mm	28 mm	28 mm
Grundfläche	4,56 m <sup>2</sup>	6,05 m <sup>2</sup>	7,26 m <sup>2</sup>	8,40 m <sup>2</sup>
Rauminhalt	9,75 m <sup>3</sup>	12,92 m <sup>3</sup>	15,51 m <sup>3</sup>	18,44 m <sup>3</sup>
Seitenwandhöhe	194 cm	194 cm	194 cm	194 cm
Firsthöhe	234 cm	234 cm	234 cm	245 cm
Vordach	10 cm	10 cm	10 cm	10 cm
Dachfläche	6,24 m <sup>2</sup>	8 m <sup>2</sup>	9,44 m <sup>2</sup>	10,75 m <sup>2</sup>
Einzeltür Größe B × H	78 × 185 cm	78 × 185 cm	78 × 185 cm	149 × 185 cm
Einzel Fenster Größe B × H	69 × 88 cm	69 × 88 cm	69 × 88 cm	129 × 88 cm
Fußboden, optional	2 × 3 m <sup>2</sup>	2 × 3 / 1 × 1,5 m <sup>2</sup>	2 × 3 / 1 × 1,5 m <sup>2</sup>	3 × 3 m <sup>2</sup>
Dachpappe, optional	1 × 10 m	1 × 10 m	1 × 15 m	1 × 15 m
Dachschindeln, optional (Pkg.)	3 ×	4 ×	4 ×	5 ×

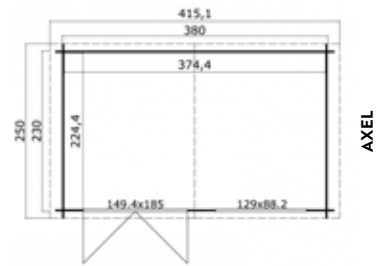

AXEL

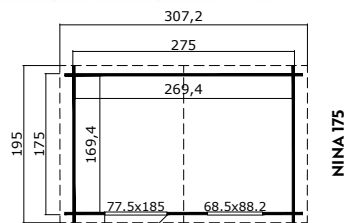

NINA 175

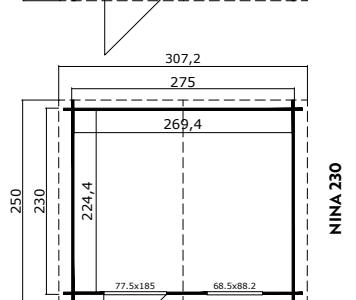

NINA 230

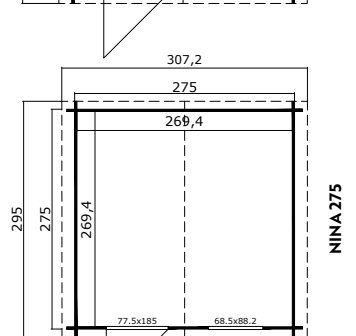

NINA 275



10,6 m<sup>2</sup> Dallas

**DALLAS** BRONZE

## GROSSE GLASFLÄCHEN SORGEN FÜR OFFENHEIT.



	<b>DALLAS</b>
Artikelnummer	2825396
<b>Sockelmaß B × T</b>	<b>376 × 292 cm</b>
Wandstärke	28 mm
Grundfläche	10,61 m <sup>2</sup>
Rauminhalt	22,63 m <sup>3</sup>
Seitenwandhöhe	194 cm
Firsthöhe	234 cm
Vordach	10 cm
Dachfläche	13,10 m <sup>2</sup>
Doppeltür Größe B × H	149 × 185 cm
2 × Feststehendes Fenster B × H	69 × 88 cm
Fußboden, optional	4 × 3 m <sup>2</sup>
Dachpappe, optional	2 × 10 m
Dachschindeln, optional (Pkg.)	6 ×

### PASSENDES ZUBEHÖR

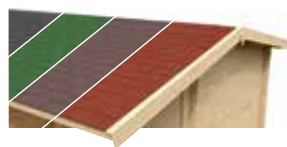

**Dachschindeln**  
in verschiedenen Farben



**Dachrinne**

Weiteres Zubehör  
finden Sie ab Seite 90

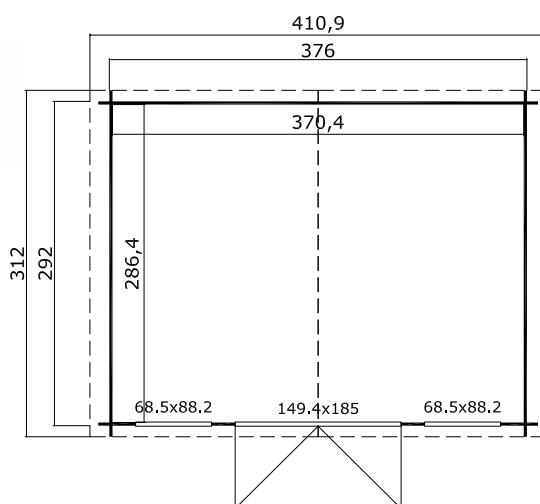

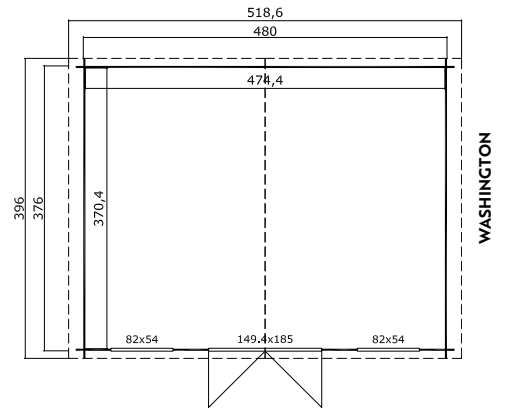

17,6 m<sup>2</sup>

Washington



**WASHINGTON** BRONZE  
**BOSTON** BRONZE  
**PERFEKTES  
 STUDIO FÜR  
 DEN GARTEN.**

13,6 m<sup>2</sup>

Boston



	WASHINGTON	BOSTON
Artikelnummer	2825596	2825496
<b>Sockelmaß B × T</b>	<b>480 × 376 cm</b>	<b>480 × 292 cm</b>
Wandstärke	28 mm	28 mm
Grundfläche	17,57 m <sup>2</sup>	13,59 m <sup>2</sup>
Rauminhalt	38,56 m <sup>3</sup>	29,82 m <sup>3</sup>
Seitenwandhöhe	194 cm	194 cm
Firsthöhe	245 cm	245 cm
Vordach	10 cm	10 cm
Dachfläche	20,99 m <sup>2</sup>	16,54 m <sup>2</sup>
Doppeltür Größe B × H	149 × 185 cm	149 × 185 cm
2 × Einzelfenster Größe B × H	82 × 54 cm	82 × 54 cm
Fußboden, optional	6 × 3 m <sup>2</sup>	5 × 3 m <sup>2</sup>
Dachpappe, optional	2 × 15 m	2 × 10 m
Dachschindeln, optional (Pkg.)	8 ×	7 ×

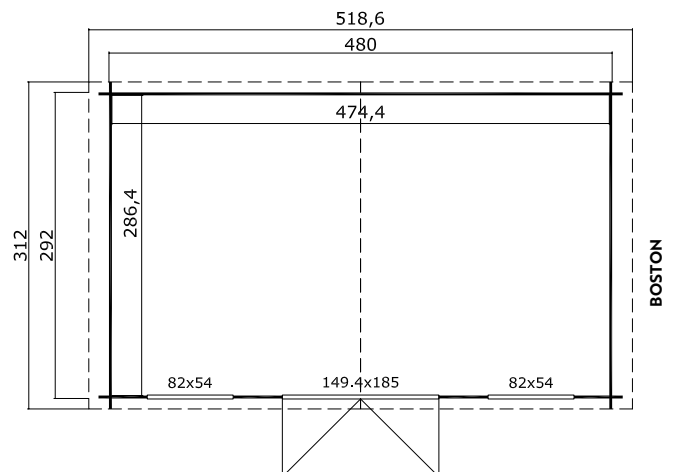



17,8 m<sup>2</sup> Udo 380

**UDO** BRONZE

## GROSSES, GEMÜTLICHES GARTENHAUS.



	UDO 300	UDO 380
Artikelnummer	2841196	2841296
<b>Sockelmaß B × T</b>	<b>480 × 300 cm</b>	<b>480 × 380 cm</b>
Wandstärke	28 mm	28 mm
Grundfläche	13,97 m <sup>2</sup>	17,76 m <sup>2</sup>
Rauminhalt	31,45 m <sup>3</sup>	39,99 m <sup>3</sup>
Seitenwandhöhe	194 cm	194 cm
Firsthöhe	257 cm	257 cm
Vordach	10 cm	10 cm
Dachfläche	17,28 m <sup>2</sup>	21,60 m <sup>2</sup>
Doppeltür Größe B × H	149 × 185 cm	149 × 185 cm
2 × Einzelfenster Größe B × H	2 × 69 × 88 cm	2 × 69 × 88 cm
Fußboden, optional	5 × 3 m <sup>2</sup>	6 × 3 m <sup>2</sup>
Dachpappe, optional	2 × 10 m	3 × 10 m
Dachschindeln, optional (Pkg.)	7 ×	9 ×

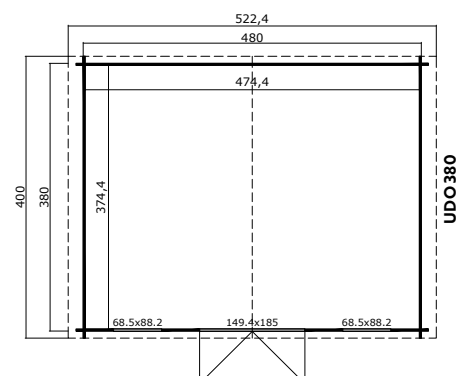
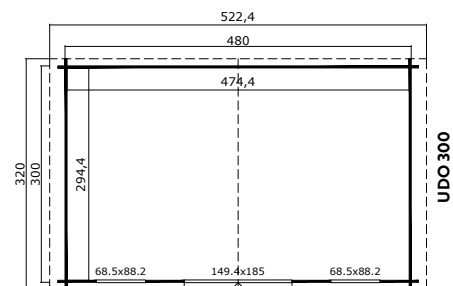



# NORDERNEY SILBER

## SCHÖNER KLASSIKER MIT VIEL WOHNRAUM.



	NORDERNEY 2	NORDERNEY 3
Artikelnummer	401900	402000
<b>Sockelmaße B × T</b>	<b>390 × 300 cm</b>	<b>390 × 390 cm</b>
Wandstärke	40 mm	40 mm
Grundfläche	11,20 m <sup>2</sup>	14,60 m <sup>2</sup>
Rauminhalt	25,70 m <sup>3</sup>	33,70 m <sup>3</sup>
Seitenwandhöhe	205 cm	205 cm
Firsthöhe	256 cm	256 cm
Vordach	70 cm	70 cm
Dachfläche	17,90 m <sup>2</sup>	22,10 m <sup>2</sup>
Doppeltür Größe B × H	149 × 196 cm	149 × 196 cm
2 × Doppelfenster Größe B × H	129 × 99 cm	129 × 99 cm
Fussboden inklusiv (Stärke)	18,5 mm	18,5 mm
Dachpappe, optional	2 × 15 m	2 × 15 m
Dachschindeln, optional (Pkg.)	7 ×	9 ×

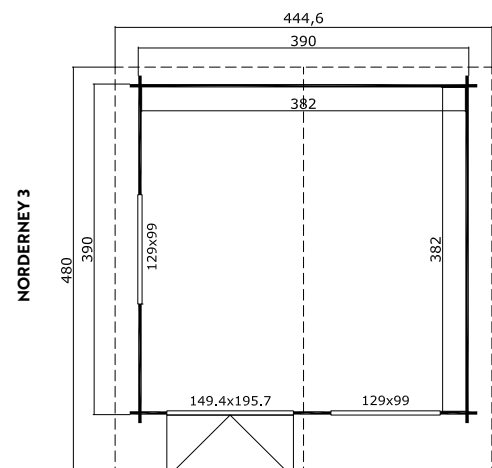
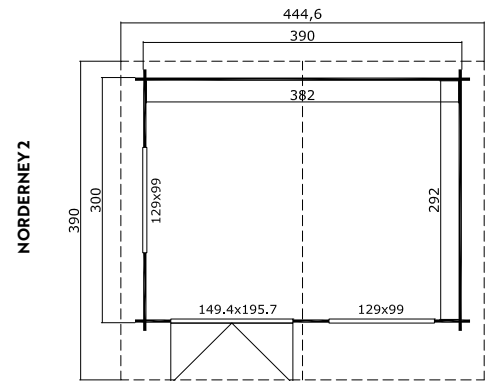



**CARROZ** BRONZE

# MODERNER LOOK UND NATÜRLICHES LICHT DANK BODENTIEFER VERGLASUNG.



CARROZ	
Artikelnummer	2850796
<b>Sockelmaß B × T</b>	<b>456 × 360 cm</b>
Wandstärke	28 mm
Grundfläche	15,96 m <sup>2</sup>
Rauminhalt	35,94 m <sup>3</sup>
Seitenwandhöhe	200 cm
Firsthöhe	251 cm
Vordach	20 cm
Dachfläche	20,83 m <sup>2</sup>
Doppeltür Größe B × H	149 × 185 cm
Einzeltür Größe B × H	78 × 185 cm
Einzelfenster Größe B × H	46 × 178 cm
Fußboden, optional	5 × 3 / 1 × 1,5 m <sup>2</sup>
Dachpappe, optional	2 × 15 / 1 × 10 m
Dachschindeln, optional (Pkg.)	8 ×

## PASSENDES ZUBEHÖR



Standard Dachpappe



Barelement



Dachverlängerung

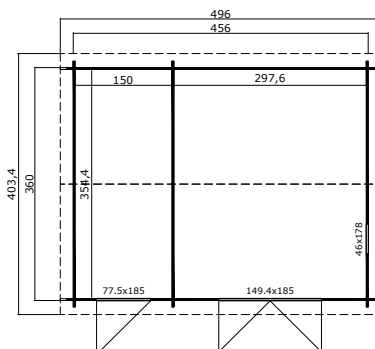

Weiteres Zubehör finden Sie ab Seite 90



19,9 m<sup>2</sup> Wels 5

**WELS** BRONZE

## KLASSISCHES GARTENHAUS FÜR JEDEN PLATZBEDARF.

	WELS 1	WELS 2	WELS 3	WELS 4 DT	WELS 5
Artikelnummer	2837400	2837500	2837600	2830400	2837700
<b>Sockelmaß B × T</b>	<b>200 × 200 cm</b>	<b>230 × 230 cm</b>	<b>300 × 300 cm</b>	<b>390 × 390 cm</b>	<b>510 × 400 cm</b>
Wandstärke	28 mm	28 mm	28 mm	28 mm	28 mm
Grundfläche	3,78 m <sup>2</sup>	5,04 m <sup>2</sup>	8,67 m <sup>2</sup>	14,78 m <sup>2</sup>	19,89 m <sup>2</sup>
Rauminhalt	8,29 m <sup>3</sup>	11,05 m <sup>3</sup>	19,02 m <sup>3</sup>	32,43 m <sup>3</sup>	43,66 m <sup>3</sup>
Seitenwandhöhe	194 cm	194 cm	194 cm	194 cm	194 cm
Firsthöhe	234 cm	234 cm	245 cm	245 cm	245 cm
Vordach	10 cm	10 cm	10 cm	10 cm	10 cm
Dachfläche	5,50 m <sup>2</sup>	7 m <sup>2</sup>	11,81 m <sup>2</sup>	18,04 m <sup>2</sup>	23,52 m <sup>2</sup>
Doppeltür Größe B × H	77 × 185 cm	77 × 185 cm	77 × 185 cm	149 × 185 cm	149 × 185 cm
Einzelfenster Größe B × H	69 × 88 cm	69 × 88 cm	69 × 88 cm	2 × 69 × 88 cm	2 × 69 × 88 cm
Fussboden inklusiv (Stärke)	15,5 mm	15,5 mm	15,5 mm	15,5 mm	15,5 mm
Dachpappe, optional	1 × 10 m	1 × 15 m	2 × 10 m	2 × 15 m	4 × 10 m
Dachschindeln, optional (Pkg.)	3 ×	3 ×	5 ×	7 ×	9 ×

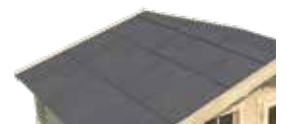

Standard Dachpappe



Terrasse

Weiteres Zubehör finden Sie ab Seite 90

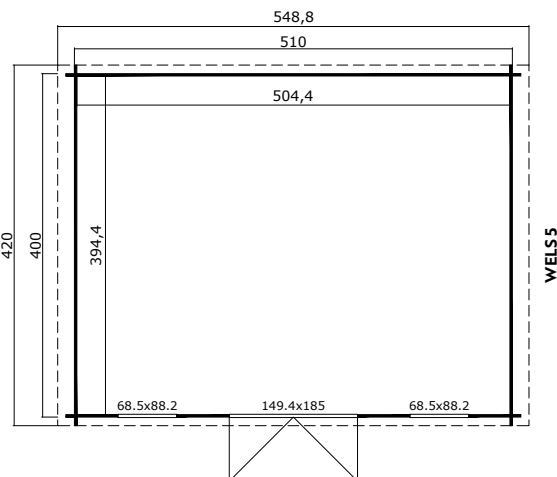
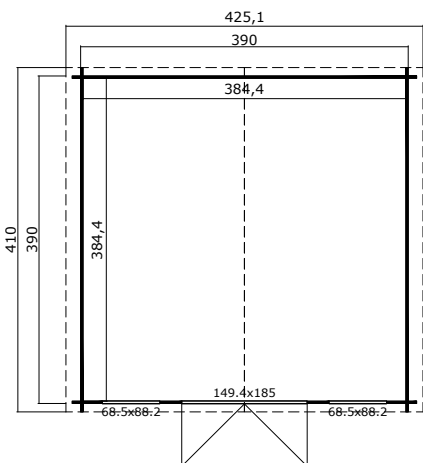
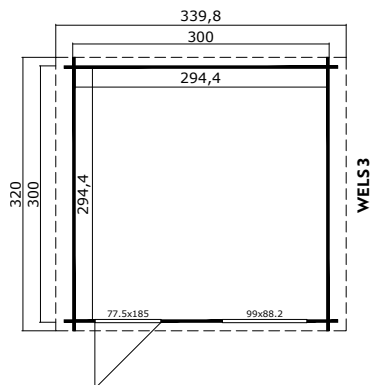
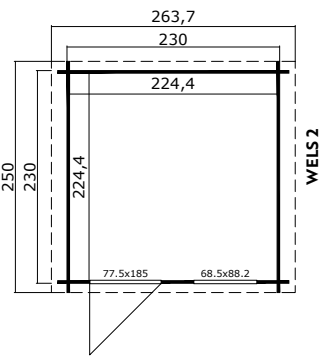
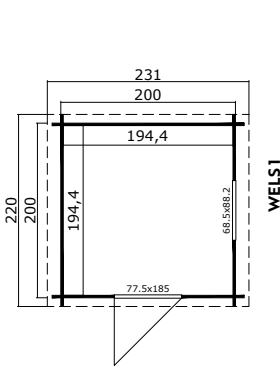



8,7 m<sup>2</sup> Lola

**LOLA** SILBER

## GEMÜTLICHES HAUS MIT ÜBERDACHTEM FREISITZ.

	<b>LOLA</b>
Artikelnummer	2816000
<b>Sockelmaß B × T</b>	<b>300 × 300 cm</b>
Wandstärke	28 mm
Grundfläche	8,67 m <sup>2</sup>
Rauminhalt	19,02 m <sup>3</sup>
Seitenwandhöhe	194 cm
Firsthöhe	245 cm
Vordach	150 cm
Dachfläche	16,92 m <sup>2</sup>
Doppeltür Größe B × H	149 × 185 cm
2 × Einzelfenster Größe B × H	88 × 99 cm
Fussboden inklusiv (Stärke)	18,5 mm
Dachpappe, optional	2 × 10 m
Dachschindeln, optional (Pkg.)	7 ×

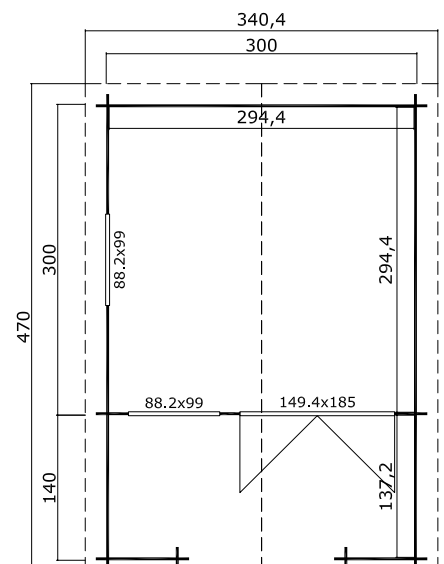



**LUNA** SILBER

## ROMANTISCHES HÄUSCHEN MIT LANGEM VORDACH.



### LUNA

Artikelnummer	2816200
<b>Sockelmaß B × T</b>	<b>360 × 360 cm</b>
Wandstärke	28 mm
Grundfläche	12,56 m <sup>2</sup>
Rauminhalt	27,56 m <sup>3</sup>
Seitenwandhöhe	194 cm
Firsthöhe	245 cm
Vordach	150 cm
Dachfläche	22,26 m <sup>2</sup>
Doppeltür Größe B × H	149 × 185 cm
2 × Einzelfenster Größe B × H	88 × 99 cm
Fussboden inklusiv (Stärke)	18,5 mm
Dachpappe, optional	2 × 15 / 1 × 10 m
Dachschindeln, optional (Pkg.)	9 ×

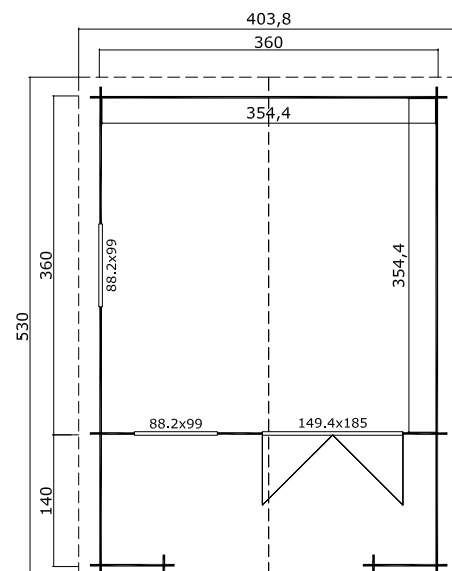



# RIVERSIDE SILBER

## HELLES GEMÜTLICHES HAUS MIT KLEINER ÜBERDACHTER TERRASSE.



	RIVERSIDE
Artikelnummer	2851500
<b>Sockelmaße B x T</b>	<b>480 x 300 mm</b>
Wandstärke	28 mm
Grundfläche	13,97 m <sup>2</sup>
Rauminhalt	32,24 m <sup>3</sup>
Seitenwandhöhe	211 cm
Firsthöhe	251 cm
Vordach	28,60 cm
Dachfläche	19,98 m <sup>2</sup>
Verglaste Doppeltür Größe B x H	159 x 196 cm
2 x Einzelfenster Größe B x H	56 x 178 cm
Fussboden inklusiv (Stärke)	18,5 mm
Dachpappe, optional	3 x 15 m
Dachschindeln, optional (Pkg.)	7 x

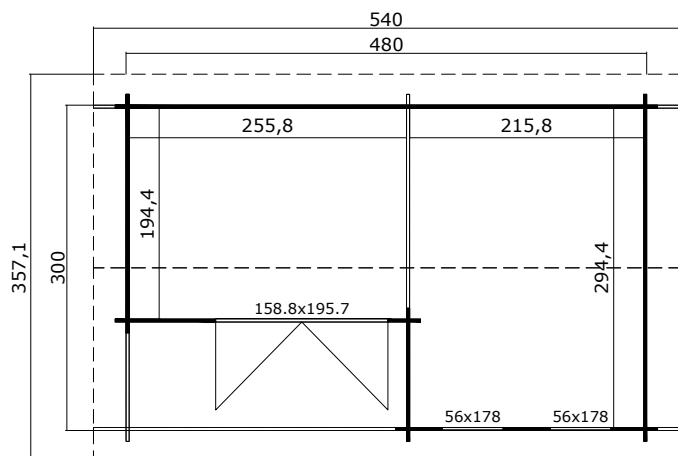



11,4 m<sup>2</sup> Keila 34



Keila 28

**KEILA** BRONZE

# GARTENHAUS MIT PRAKTISCHEM STAURAUM.



	KEILA 28	KEILA 34
Artikelnummer	2841500	3415600
<b>Sockelmaß B × T</b>	<b>380 × 250 cm</b>	<b>425 × 280 cm</b>
Wandstärke	28 mm	34 mm
Grundfläche	9,15 m <sup>2</sup>	11,43 m <sup>2</sup>
Rauminhalt	20,60 m <sup>3</sup>	26,38 m <sup>3</sup>
Seitenwandhöhe	194 cm	205,20 cm
Firsthöhe	257 cm	257 cm
Vordach	70 cm	50 cm
Dachfläche	15,30 m <sup>2</sup>	17,15 m <sup>2</sup>
Doppeltür Tröße B × H	149 × 185 cm	149 × 185 cm
Einzeltür Tröße B × H	78 × 185 cm	78 × 185 cm
Doppelfenster Größe B × H	129 × 88 cm	129 × 88 cm
Fussboden inklusiv (Stärke)	15,5 mm	15,5 mm
Dachpappe, optional	2 × 15 m	2 × 15 m
Dachschindeln, optional (Pkg.)	6 ×	7 ×

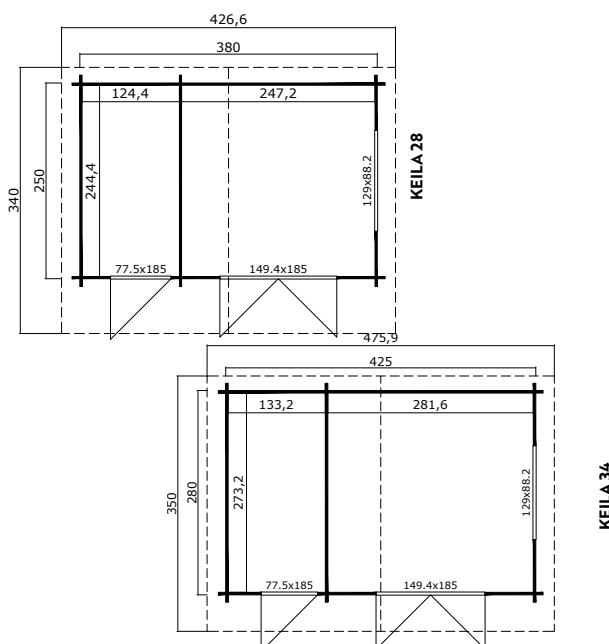



**ROBIN** BRONZE

## GROSSE FENSTERFRONT FÜR EINEN LICHTDURCHFLUTETEN INNENRAUM.



	<b>ROBIN 280</b>
Artikelnummer	2840900
<b>Sockelmaß B × T</b>	<b>330 × 280 cm</b>
Wandstärke	28 mm
Grundfläche	8,90 m <sup>2</sup>
Rauminhalt	19,53 m <sup>3</sup>
Seitenwandhöhe	194 cm
Firsthöhe	245 cm
Vordach	55 cm
Dachfläche	14,20 m <sup>2</sup>
Doppeltür Größe B × H	149 × 185 cm
2 × Feststehende Fenster B × H	56 × 122 cm
Fussboden inklusiv (Stärke)	15,5 mm
Dachpappe, optional	2 × 15 m
Dachschindeln, optional (Pkg.)	6 ×

### PASSENDES ZUBEHÖR



Standard Dachpappe

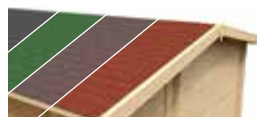

Dachschindeln  
in verschiedenen Farben

Weiteres Zubehör  
finden Sie ab Seite 90

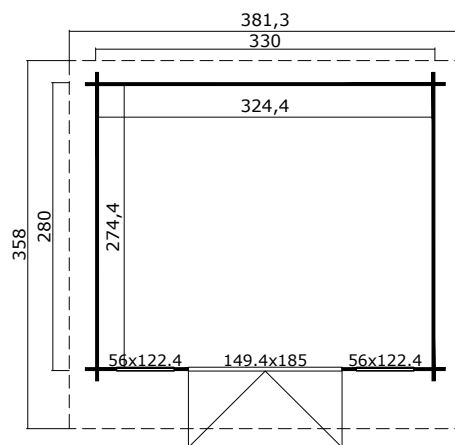



**WILLIAM** BRONZE

## BESTES AUS ZWEI WELTEN: STAURAUUM MEETS WOHNRAUM.



	<b>WILLIAM</b>
Artikelnummer	2841700
<b>Sockelmaß B × T</b>	<b>380 × 250 cm</b>
Wandstärke	28 mm
Grundfläche	9,15 m <sup>2</sup>
Rauminhalt	20,08 m <sup>3</sup>
Seitenwandhöhe	200 cm
Firsthöhe	239 cm
Vordach	22 cm
Dachfläche	13,02 m <sup>2</sup>
Doppeltür Größe B × H	149 × 185 cm
Einzeltür Größe B × H	78 × 185 cm
2 × Feststehende Fenster B × H	90 × 32 cm
Fussboden inklusiv (Stärke)	15,5 mm
Dachpappe, optional	2 × 10 m
Dachschindeln, optional (Pkg.)	6 ×

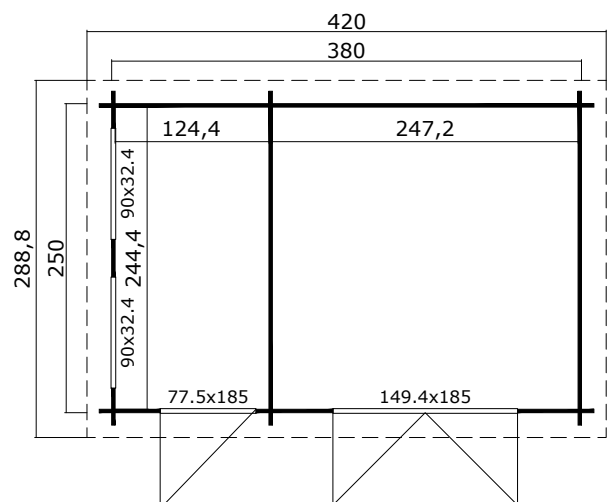



# BLOCKHÄUSER MIT SATTELDACH UND ANBAU.

DER GEMÜTLICHE UND STABILE FREISITZ  
IM GARTEN – MIT PRAKTISCHEM STAURAUM.

09

MODELLE

Großartig als überdachter Grillplatz



11 m<sup>2</sup> Kirian 300

## SAN DIEGO

## KIRIAN, WIBO BRONZE

# GEMÜTLICHE ÜBERDACHTE FREISITZE, MIT ODER OHNE STAURAUM .



	KIRIAN 300	SAN DIEGO	WIBO
Artikelnummer	2839296	3418796	2833400
<b>Sockelmaß B × T</b>	<b>380 × 300 cm</b>	<b>425 × 300 cm</b>	<b>425/144 × 300 cm</b>
Wandstärke	28 mm	34 mm	28 mm
Grundfläche	11 m <sup>2</sup>	12,26 m <sup>2</sup>	12,35 m <sup>2</sup>
Rauminhalt	28,60 m <sup>3</sup>	29,70 m <sup>3</sup>	27,80 m <sup>3</sup>
Seitenwandhöhe	211 cm	211 cm	205 cm
Firsthöhe	274 cm	274 cm	245 cm
Vordach	20 cm	69,20 cm	19 cm
Dachfläche	17,22 m <sup>2</sup>	19,10 m <sup>2</sup>	16,28 m <sup>2</sup>
Doppeltür Größe B × H	–	–	–
Einzeltür Größe B × H	–	–	78 × 185 cm
Fußboden	–	–	Inklusive, 15,5 mm
Dachpappe, optional	2 × 15 m	2 × 15 m	2 × 10 m
Dachschindeln, optional (Pkg.)	7 ×	7 ×	7 ×

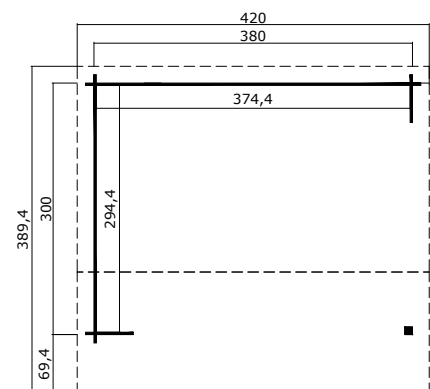

KIRIAN 300



12,3 m<sup>2</sup>

San Diego



12,4 m<sup>2</sup>

Wibo

Inkl. Fußboden

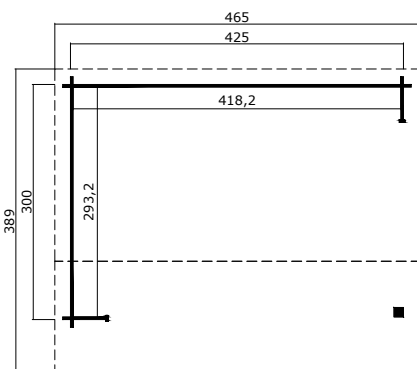

SAN DIEGO

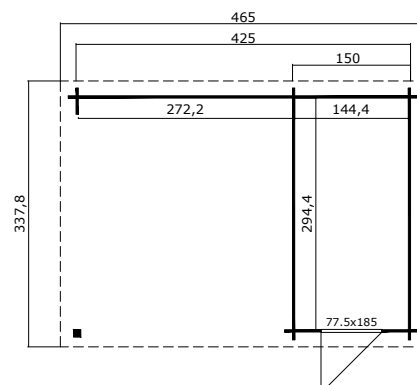

WIBO



15,2 m<sup>2</sup> Ivana



15,6 m<sup>2</sup> Kenzo

# IVANA, KENZO BRONZE

## GARTENHÄUSER MIT GROSSEM FREISITZ.

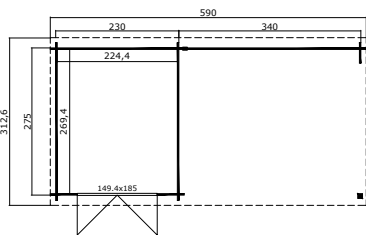

IVANA

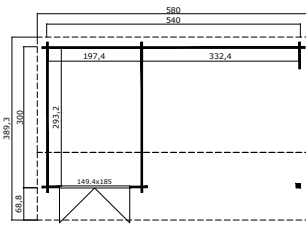

KENZO



	IVANA	KENZO
Artikelnummer	2838596	3415500
<b>Sockelmaß B × T</b>	<b>570/230 × 275 cm</b>	<b>540/197 × 300 cm</b>
Wandstärke	28 mm	34 mm
Grundfläche	15,20 m <sup>2</sup>	15,63 m <sup>2</sup>
Rauminhalt	32,50 m <sup>3</sup>	40,55 m <sup>3</sup>
Seitenwandhöhe	200 cm	245 cm
Firsthöhe	228 cm	274 cm
Vordach	20 cm	70 cm
Dachfläche	18,88 m <sup>2</sup>	23,78 m <sup>2</sup>
Doppeltür Größe B × H	149 × 185 cm	149 × 185 cm
Fußboden, optional	3 × 3 / 1 × 1,5 m <sup>2</sup>	Inklusive, 18,5 mm
Dachpappe, optional	2 × 15 m	3 × 15 m
Dachschindeln, optional (Pkg.)	8 ×	10 ×



19,8 m<sup>2</sup> New York



Amarillo

## NEW YORK, AMARILLO SILBER VIEL PLATZ FÜR LEBEN UND FREIZEIT.

	NEW YORK	AMARILLO
Artikelnummer	3418996	2848196
<b>Sockelmaß B × T</b>	<b>680/300 × 300 cm</b>	<b>710/330 × 330 cm</b>
Wandstärke	34 mm	28 mm
Grundfläche	19,74 m <sup>2</sup>	22,85 m <sup>2</sup>
Rauminhalt	51,19 m <sup>3</sup>	52,75 m <sup>3</sup>
Seitenwandhöhe	245 cm	211 cm
Firsthöhe	274 cm	251 cm
Vordach	68 cm	29 cm
Dachfläche	29,52 m <sup>2</sup>	29,50 m <sup>2</sup>
Doppeltür Größe B × H	149 × 196 cm	149 × 196 cm
Fußboden, optional	3 × 3 m <sup>2</sup>	4 × 3 m <sup>2</sup>
Dachpappe, optional	2 × 15 / 1 × 10 m	2 × 15 / 1 × 10 m
Dachschindeln, optional (Pkg.)	7 ×	12 ×

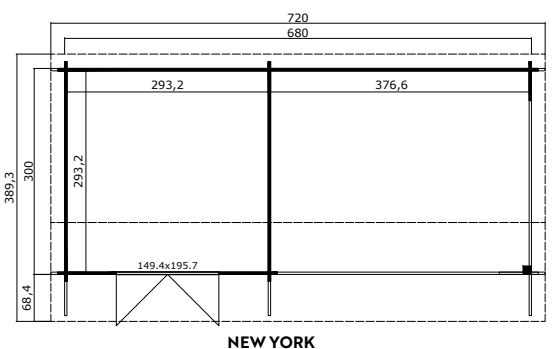

NEW YORK

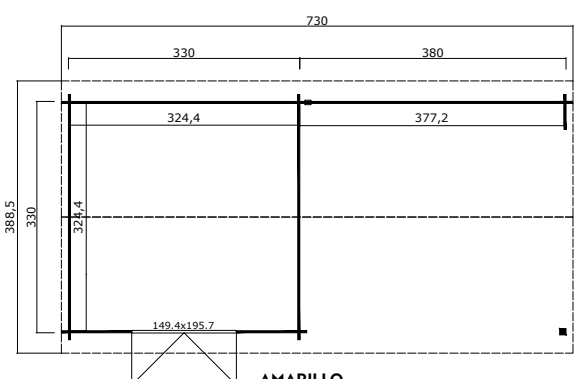

AMARILLO



# BLOCKHÄUSER MIT FLACHDACH.

MODERNE GARTENHÄUSER  
FÜR MODERNE GÄRTEN

08

MODELLE



11,4 m<sup>2</sup> Belmont 2

# BELMONT BRONZE

## MODERNES HELLES HAUS MIT PRAKTISCHEM STAURAUM.



	BELMONT 1	BELMONT 2
Artikelnummer	2837800	3414200
<b>Sockelmaß B × T</b>	<b>380 × 250 cm</b>	<b>425 × 280 cm</b>
Wandstärke	28 mm	34 mm
Grundfläche	9,15 m <sup>2</sup>	11,43 m <sup>2</sup>
Rauminhalt	19,30 m <sup>3</sup>	24,10 m <sup>3</sup>
Seitenwandhöhe	200 cm	200 cm
Firsthöhe	222 cm	222 cm
Vordach	20 cm	20 cm
Dachfläche	12,18 m <sup>2</sup>	14,88 m <sup>2</sup>
Doppeltür Größe B × H	149 × 185 cm	149 × 185 cm
Einzeltür Größe B × H	77 × 185 cm	78 × 185 cm
Fussboden inklusiv (Stärke)	15,5 mm	15,5 mm
Dachpappe, optional	2 × 10 m	2 × 10 m
Onduline, optional	4 ×	4 ×

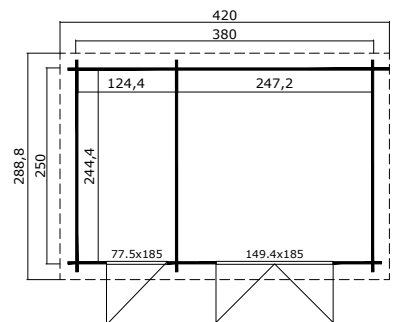

BELMONT 1

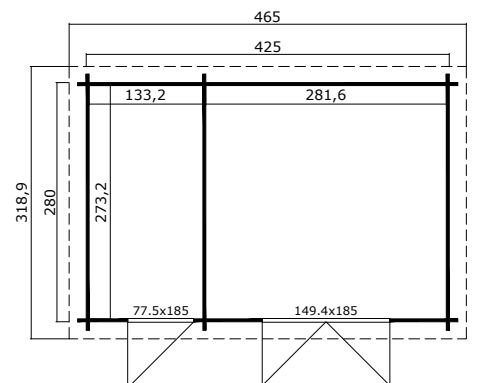

BELMONT 2



5 m<sup>2</sup> Indi 230

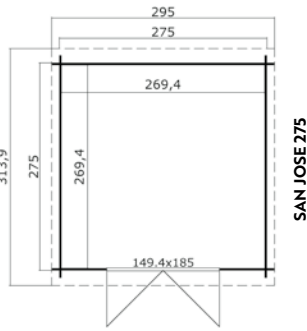
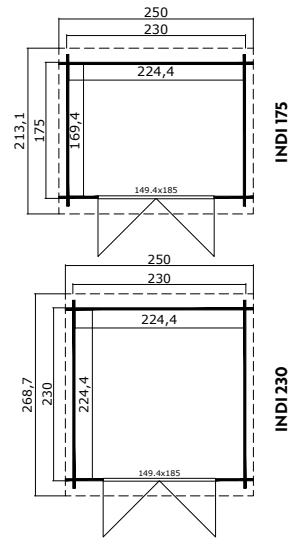

7,2 m<sup>2</sup> San Jose 275

**INDI** BRONZE  
**SAN JOSE**  
**HÜBSCHES HELLES**  
**GERÄTEHAUS.**

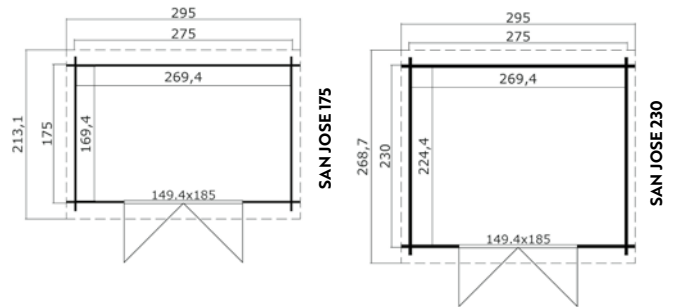

	INDI 175	INDI 230	SAN JOSE 175	SAN JOSE 230	SAN JOSE 275
Artikelnummer	2834096	2834196	2835596	2835696	2835796
<b>Sockelmaß B × T</b>	<b>230 × 175 cm</b>	<b>230 × 230 cm</b>	<b>275 × 175 cm</b>	<b>275 × 230 cm</b>	<b>275 × 275 cm</b>
Wandstärke	28 mm	28 mm	28 mm	28 mm	28 mm
Grundfläche	3,80 m <sup>2</sup>	5,04 m <sup>2</sup>	4,56 m <sup>2</sup>	6,05 m <sup>2</sup>	7,26 m <sup>2</sup>
Rauminhalt	7,58 m <sup>3</sup>	10,05 m <sup>3</sup>	9,10 m <sup>3</sup>	14,48 m <sup>3</sup>	12,06 m <sup>3</sup>
Seitenwandhöhe	188 cm	188 cm	188 cm	188 cm	188 cm
Firsthöhe	211 cm	211 cm	211 cm	211 cm	211 cm
Vordach	20 cm	20 cm	20 cm	20 cm	20 cm
Dachfläche	4,19 m <sup>2</sup>	6,75 m <sup>2</sup>	4,58 m <sup>2</sup>	7,25 m <sup>2</sup>	9,89 m <sup>2</sup>
Doppeltür Größe B × H	149 × 185 cm	149 × 185 cm	149 × 185 cm	149 × 185 cm	149 × 185 cm
Fußboden, optional	1 × 3 / 1 × 1,5 m <sup>2</sup>	2 × 3 m <sup>2</sup>	3 × 3 / 1 × 1,5 m <sup>2</sup>	2 × 3 / 1 × 1,5 m <sup>2</sup>	2 × 3 / 1 × 1,5 m <sup>2</sup>
Dachpappe, optional	1 × 10 m	1 × 10 m	1 × 10 m	1 × 15 m	1 × 15 m
Onduline, optional	3 ×	3 ×	3 ×	3 ×	4 ×



**ATLANTA** BRONZE

## PRAKTISCHE HELLE HÄUSER FÜR KLEINE GÄRTEN.



	ATLANTA
Artikelnummer	2824796
<b>Sockelmaß B × T</b>	<b>292 × 230 cm</b>
Wandstärke	28 mm
Grundfläche	6,43 m <sup>2</sup>
Rauminhalt	12,82 m <sup>3</sup>
Seitenwandhöhe	188 cm
Firsthöhe	211 cm
Vordach	10 cm
Dachfläche	8,11 m <sup>2</sup>
Doppeltür Größe B × H	149 × 185 cm
Fußboden, optional	2 × 3 / 1 × 1,5 m <sup>2</sup>
Dachpappe, optional	1 × 10 m
Onduline, optional	3 ×

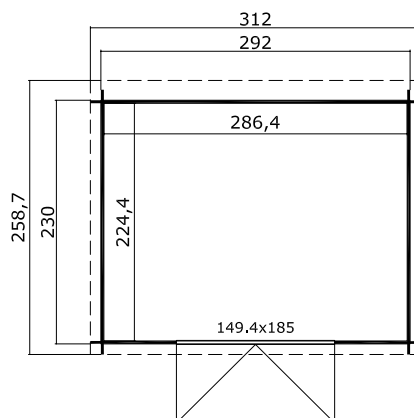



# SACRAMENTO BRONZE

## KLEINES PULTDACHHAUS MIT MODERNEM TÜRDESIGN.



### SACRAMENTO

Artikelnummer	2859296
<b>Sockelmaß B × T</b>	<b>292 × 292 cm</b>
Wandstärke	28 mm
Grundfläche	8,20 m <sup>2</sup>
Rauminhalt	16,36 m <sup>3</sup>
Seitenwandhöhe	188 cm
Firsthöhe	211 cm
Vordach	10 cm
Dachfläche	9,98 m <sup>2</sup>
Doppeltür Größe B × H	149 × 185 cm
Fußboden, optional	3 × 3 m <sup>2</sup>
Dachpappe, optional	1 × 15 m
Onduline, optional	4 ×

### PASSENDES ZUBEHÖR

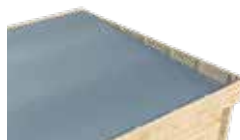

Onduline



Dachrinne

Weiteres Zubehör finden Sie ab Seite 90

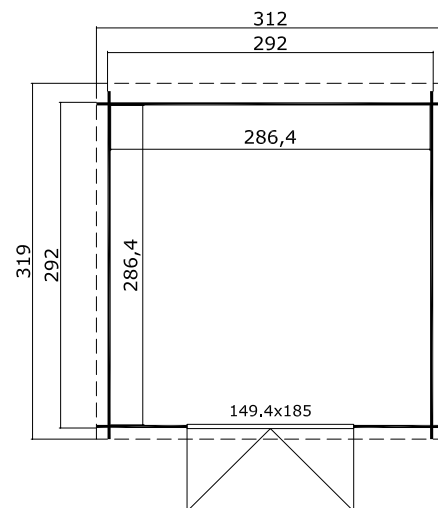



Amira 230 jetzt auch braun imprägniert erhältlich!

10,1 m<sup>2</sup>

Amira 275



**AMIRA** BRONZE

## GERÄUMIG, KOMPAKT UND GEMÜTLICH.



	AMIRA 175	AMIRA 230	AMIRA 275
Artikelnummer	2850096	2836896	2836996
<b>Sockelmaß B × T</b>	<b>380 × 175 cm</b>	<b>380 × 230 cm</b>	<b>380 × 275 cm</b>
Wandstärke	28 mm	28 mm	28 mm
Grundfläche	6,34 m <sup>2</sup>	8,40 m <sup>2</sup>	10,09 m <sup>2</sup>
Rauminhalt	12,65 m <sup>3</sup>	16,76 m <sup>3</sup>	20,12 m <sup>3</sup>
Seitenwandhöhe	188 cm	188 cm	188 cm
Firsthöhe	211 cm	211 cm	211 cm
Vordach	20 cm	20 cm	20 cm
Dachfläche	8,70 m <sup>2</sup>	10,80 m <sup>2</sup>	12,60 m <sup>2</sup>
Doppeltür Größe B × H	149 × 185 cm	149 × 185 cm	149 × 185 cm
Einzelfenster Größe B × H	69 × 88 cm	69 × 88 cm	69 × 88 cm
Fußboden, optional	2 × 3 / 1 × 1,5 m <sup>2</sup>	3 × 3 m <sup>2</sup>	3 × 3 / 1 × 1,5 m <sup>2</sup>
Dachpappe, optional	1 × 15 m	1 × 15 m	2 × 10 m
Onduline, optional	3 ×	3 ×	4 ×

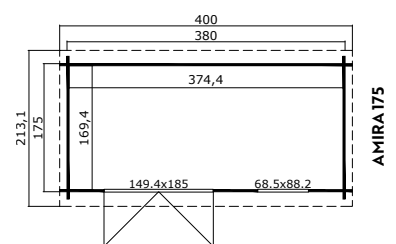

AMIRA 175

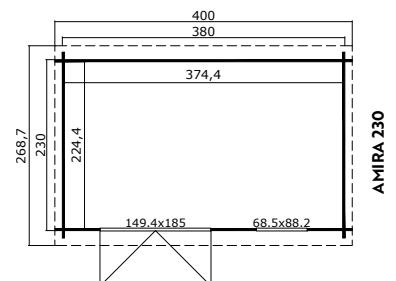

AMIRA 230

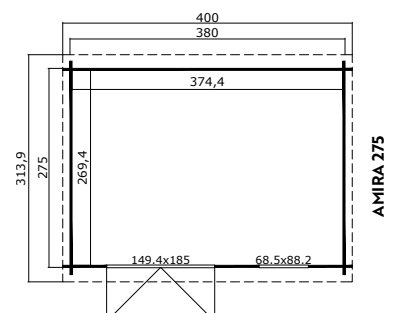

AMIRA 275



8,4 m<sup>2</sup>

Augusta

**AUGUSTA** SILBER

## DAS KLEINE, HELLE WOHNZIMMER IM GARTEN.



### AUGUSTA

Artikelnummer	2847896
<b>Sockelmaß B × T</b>	<b>380 × 230 cm</b>
Wandstärke	28 mm
Grundfläche	8,40 m <sup>2</sup>
Rauminhalt	17,96 m <sup>3</sup>
Seitenwandhöhe	211 cm
Firsthöhe	217 cm
Vordach	10 cm
Dachfläche	10,30 m <sup>2</sup>
Doppeltür Größe B × H	159 × 196 cm
Einzelfenster Größe B × H	90 × 32 cm
Fußboden, optional	3 × 3 m <sup>2</sup>
Dachpappe, optional	1 × 15 m
Onduline, optional	3 ×

### PASSENDES ZUBEHÖR



Oberlicht

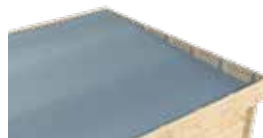

Onduline

Weiteres Zubehör  
finden Sie ab Seite 90

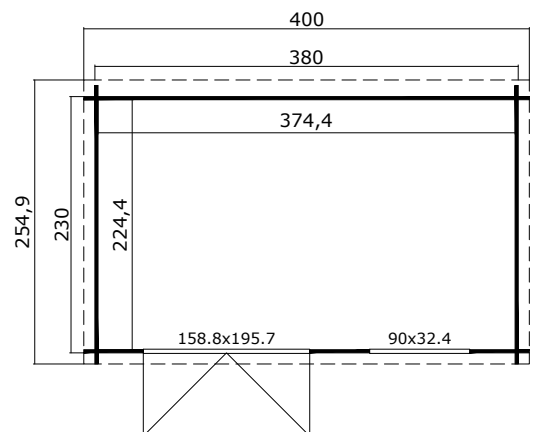

# BLOCKHÄUSER MIT FLACHDACH UND ANBAU.

EIN MODERNER FREISITZ IM GARTEN  
MIT PRAKTISCHEM STAURAUUM  
GLEICH DANEBEN.

11

MODELLE







Mit moderner Vollglastür

Optionale Seitenwand

6,5 m<sup>2</sup> Jelle Plus

## JELLE PLUS BRONZE

# PULTDACHHAUS MIT MODERNER VOLLGLASTÜR UND GROSSEM FREISITZ.



### JELLE PLUS

Artikelnummer	2839196
<b>Sockelmaß B × T</b>	<b>370/175 × 175 cm</b>
Wandstärke	28 mm
Grundfläche	6,48 m <sup>2</sup>
Rauminhalt	5,72 m <sup>3</sup>
Seitenwandhöhe	188 cm
Firsthöhe	211 cm
Vordach	20 cm
Dachfläche	8,38 m <sup>2</sup>
Einzeltür Größe B × H	77 × 185 cm
Fußboden, optional	1 × 3 m <sup>2</sup>
Dachpappe, optional	1 × 15 m
Onduline, optional	3 ×

## PASSENDES ZUBEHÖR

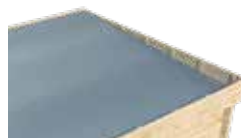

Onduline



Anbau Art-Nr.: 993500  
geeignet für Jelle plus, Tampa, St. Louis & Novia plus.

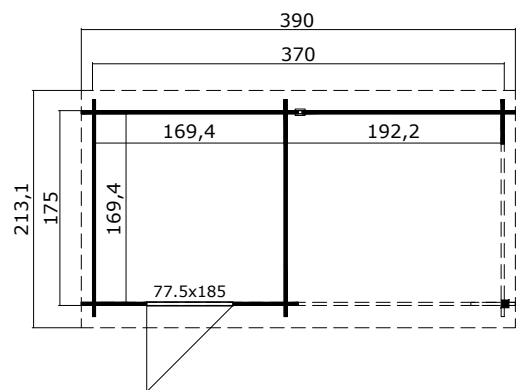

Weiteres Zubehör  
finden Sie ab Seite 90



## LONG BEACH BRONZE

# HELLER, KLEINER RAUM MIT VIEL PLATZ ZUM GENIESSEN.



### LONG BEACH

Artikelnummer	2845196
<b>Sockelmaß B × T</b>	<b>472/200 × 230 cm</b>
Wandstärke	28 mm
Grundfläche	10,47 m <sup>2</sup>
Rauminhalt	22,38 m <sup>3</sup>
Seitenwandhöhe	211 cm
Firsthöhe	217 cm
Vordach	10 cm
Dachfläche	12,60 m <sup>2</sup>
Doppeltür Größe B × H	149 × 185 cm
Fußboden, optional	2 × 3 / 1 × 1,5 m <sup>2</sup>
Dachpappe, optional	1 × 15 / 1 × 10 m
Onduline, optional	4 ×

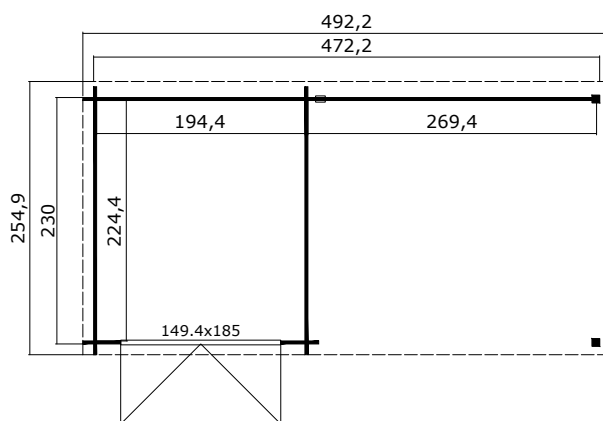



New Orleans



Novia Plus

## NEW ORLEANS SILBER

## NOVIA PLUS BRONZE

# MODERNE VOLLGLAS- TÜR UND VIEL FLÄCHE ZUM RELAXEN.

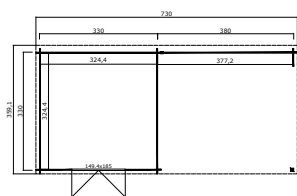

NEW ORLEANS

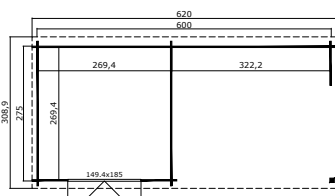

NOVIA PLUS



	NEW ORLEANS	NOVIA PLUS
Artikelnummer	2848296	2839996
<b>Sockelmaß B × T</b>	<b>710/330 × 330 cm</b>	<b>600/275 × 275 cm</b>
Wandstärke	28 mm	28 mm
Grundfläche	22,85 m <sup>2</sup>	16,01 m <sup>2</sup>
Rauminhalt	48,84 m <sup>3</sup>	31,95 m <sup>3</sup>
Seitenwandhöhe	199 cm	188 cm
Firsthöhe	222 cm	211 cm
Vordach	10 cm	15 cm
Dachfläche	26,50 m <sup>2</sup>	19,22 m <sup>2</sup>
Doppeltür Größe B × H	159 × 196 cm	149 × 185 cm
Fußboden, optional	4 × 3 m <sup>2</sup>	3 × 3 m <sup>2</sup>
Dachpappe, optional	2 × 15 m	2 × 15 m
Onduline, optional	8 ×	6 ×

## BAUSATZ FÜR NOVIA PLUS EINGANGSTÜR EINFACH VERSETZEN



NOVIA PLUS TÜRBAUSATZ

Artikelnummer 9914800



Tampa

14 m<sup>2</sup>

## PASSENDES ZUBEHÖR



Anbau Art-Nr.: 993500  
geeignet für Jelle plus, Tampa, St. Louis & Novia plus.

Weiteres Zubehör  
finden Sie ab Seite 90



15,8 m<sup>2</sup>

Saint Paul

**TAMPA** BRONZE

**SAINT PAUL** SILBER

# GERÄTERAUM MIT GROSSEM ANBAU.

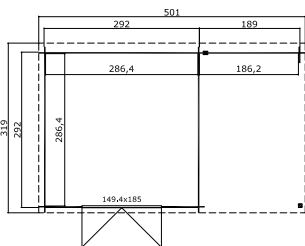

TAMPA

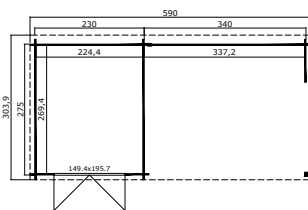

SAINT PAUL



	TAMPA	SAINT PAUL
Artikelnummer	2825096	2847696
<b>Sockelmaß B × T</b>	<b>481/292 × 292 cm</b>	<b>570/230 × 275 cm</b>
Wandstärke	28 mm	28 mm
Grundfläche	14,04 m <sup>2</sup>	15,74 m <sup>2</sup>
Rauminhalt	16,36 m <sup>3</sup>	33,20 m <sup>3</sup>
Seitenwandhöhe	188 cm	200 cm
Firsthöhe	211 cm	222 cm
Vordach	10 cm	10 cm
Dachfläche	16,03 m <sup>2</sup>	18,10 m <sup>2</sup>
Doppeltür Größe B × H	149 × 185 cm	149 × 196 cm
Fußboden, optional	3 × 3 m <sup>2</sup>	2 × 3 / 1 × 1,5 m <sup>2</sup>
Dachpappe, optional	2 × 15 m	2 × 15 m
Onduline, optional	5 ×	6 ×



19,9 m<sup>2</sup> St. Louis

## ST. LOUIS BRONZE GROSSZÜGIGER FREISITZ PERFEKT FÜR GROSSE GRUPPEN.

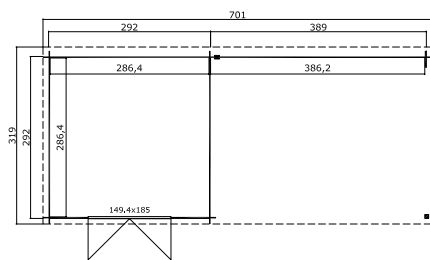

ST. LOUIS



	ST. LOUIS
Artikelnummer	2824696
<b>Sockelmaß B × T</b>	<b>681/292 × 292 cm</b>
Wandstärke	28 mm
Grundfläche	19,88 m <sup>2</sup>
Rauminhalt	16,36 m <sup>3</sup>
Seitenwandhöhe	188 cm
Firsthöhe	211 cm
Vordach	10 cm
Dachfläche	22,43 m <sup>2</sup>
Doppeltür Größe B × H	149 × 185 cm
Fußboden, optional	3 × 3 m <sup>2</sup>
Dachpappe, optional	2 × 15 m
Onduline, optional	6 ×

## BAUSATZ FÜR ST. LOUIS EINGANGSTÜR EINFACH VERSETZEN



ST. LOUIS TÜRBAUSATZ

Artikelnummer 9914700



	<b>RENO</b>
Artikelnummer	2831796
<b>Sockelmaß B × T</b>	<b>760/380 × 275 cm</b>
Wandstärke	28 mm
Grundfläche	20,32 m <sup>2</sup>
Rauminhalt	40,55 m <sup>3</sup>
Firsthöhe	211 cm
Seitendach	380 cm
Vordach	20 cm
Dachfläche	24,60 m <sup>2</sup>
Doppeltür Größe B × H	149 × 185 cm
Einzelfenster Größe B × H	69 × 88 cm
Fußboden, optional	4 × 3/1 × 1,5 m <sup>2</sup>
Dachpappe, optional	4 × 10 m
Onduline, optional	8 ×

**RENO** BRONZE

# GROSSER HELLER RAUM MIT EXTRA VIEL PLATZ.

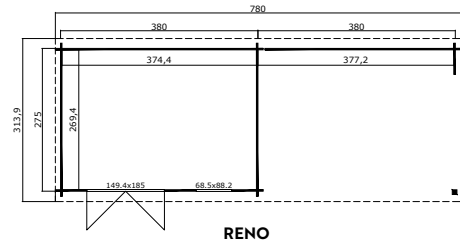



12,22 m<sup>2</sup> Columbus

## COLUMBUS BRONZE

# SCHÖNER ÜBERDACHTER FREISITZ ZUM ENTSPANNEN.

	COLUMBUS
Artikelnummer	3418896
<b>Sockelmaß B × T</b>	<b>425 × 300 cm</b>
Wandstärke	34 mm
Grundfläche	12,22 m <sup>2</sup>
Rauminhalt	29 m <sup>3</sup>
Seitenwandhöhe	222 cm
Firsthöhe	245 cm
Vordach	25 cm
Dachfläche	16,28 m <sup>2</sup>
Fußboden, optional	–
Dachpappe, optional	2 × 10 m
Onduline, optional	4 ×

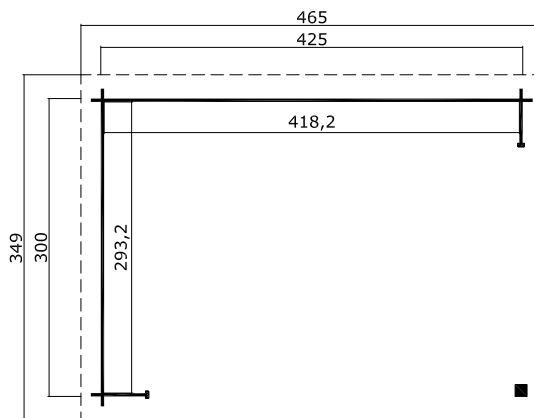

COLUMBUS

## PASSENDES ZUBEHÖR

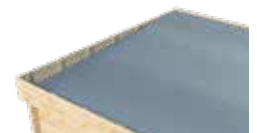

Onduline



Dachrinne

Weiteres Zubehör  
finden Sie ab Seite 90



**BUFFALO** BRONZE

## MODERNER FREISITZ FÜR LAUE SOMMERNÄCHTE.



	<b>BUFFALO 275</b>	<b>BUFFALO 380</b>
Artikelnummer	2850496	2847296
<b>Sockelmaß B × T</b>	<b>275 × 275 cm</b>	<b>380 × 275 cm</b>
Wandstärke	28 mm	28 mm
Grundfläche	7,45 m <sup>2</sup>	10,09 m <sup>2</sup>
Rauminhalt	16,96 m <sup>3</sup>	23,86 m <sup>3</sup>
Seitenwandhöhe	222 cm	222 cm
Firsthöhe	245 cm	251 cm
Vordach	24 cm	25 cm
Dachfläche	10,20 m <sup>2</sup>	13,65 m <sup>2</sup>
Fußboden, optional	–	–
Dachpappe, optional	1 × 15 m	2 × 10 m
Onduline, optional	4 ×	4 ×

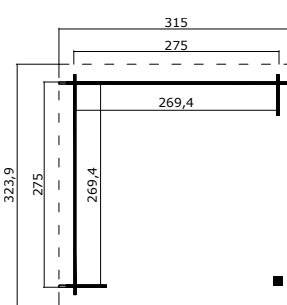

BUFFALO 275

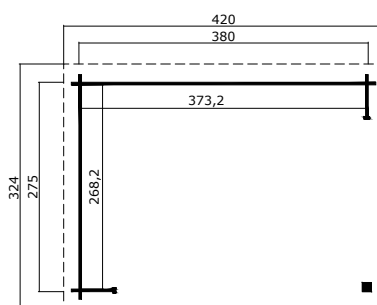

BUFFALO 380

# BESONDERE GARTENHÄUSER.

FÜR SPEZIELLE ANFORDERUNGEN,  
BEDÜRFNISSE ODER GESCHMÄCKER.  
UNSERE SPEZIALISTEN.

03

MODELLE



**JURA** BRONZE

## IDEAL ALS ANBAU ODER FREISTEHEND NUTZBAR.



	<b>JURA 2</b>
Artikelnummer	2827596
<b>Sockelmaß B × T</b>	<b>180 × 275 cm</b>
Wandstärke	28 mm
Grundfläche	4,70 m <sup>2</sup>
Rauminhalt	10,85 m <sup>3</sup>
Seitenwandhöhe	194 cm
Firsthöhe	268 cm
Vordach	10 cm
Dachfläche	6,78 m <sup>2</sup>
Einzeltür Größe B × H	77 × 185 cm
Einzelfenster Größe B × H	82 × 54 cm
Fußboden, optional	2 × 3 m <sup>2</sup>
Dachpappe, optional	1 × 10 m
Dachschindeln, optional (Pkg.)	3 ×
Onduline, optional	3 ×

### PASSENDES ZUBEHÖR



Standard Dachpappe

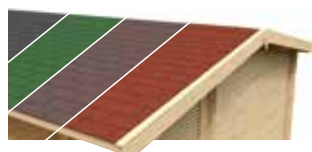

Dachschindeln  
in verschiedenen Farben

Weiteres Zubehör  
finden Sie ab Seite 90

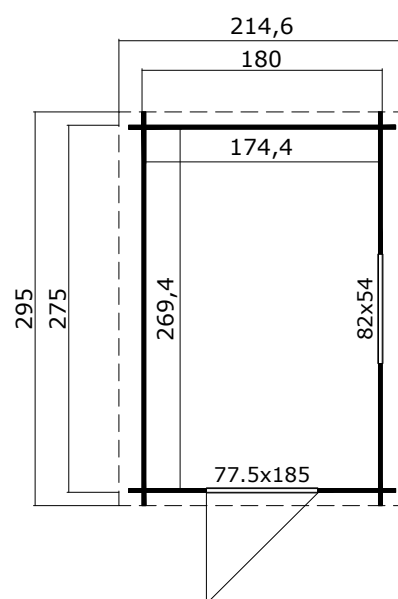

Mit Schleppdach

Kleiner Anbauraum

6 m<sup>2</sup>

Vilano 2

Vilano 1

# VILANO 1, VILANO 2 BRONZE

## PRAKTISCHES HÄUSCHEN MIT SEPARATEM STAURAUM.



	VILANO 1	VILANO 2
Artikelnummer	1911600	2856900
<b>Sockelmaß B × T</b>	<b>260 × 200 cm</b>	<b>280 × 220 cm</b>
Wandstärke	19 mm	19 mm
Grundfläche	5,03 m <sup>2</sup>	5,93 m <sup>2</sup>
Rauminhalt	10,60 m <sup>3</sup>	12,50 m <sup>3</sup>
Seitenwandhöhe	193,8 cm	193,8 cm
Firsthöhe	228 cm	228 cm
Vordach	30 cm	50 cm
Dachfläche	11,4 m <sup>2</sup>	11,93 m <sup>2</sup>
Doppeltür Größe B × H	125 × 178 cm/ 125 × 149 cm	125 × 178 cm/ 125 × 149 cm
Fussboden inklusiv (Stärke)	15,5 mm	15,5 mm
Dachpappe, optional	2 × 10 m	2 × 10 m
Dachschindeln, optional (Pkg.)	4	4

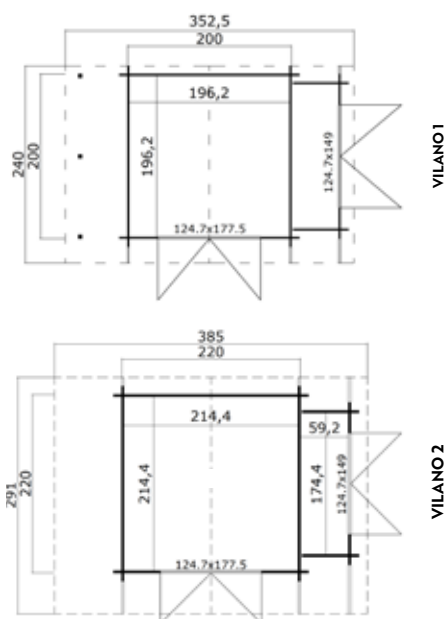



# VILANO 3 BRONZE

## VIELSEITIGES GARTENHAUS MIT CHARM UND FUNKTION



### VILANO 3

Artikelnummer	199700
<b>Sockelmaß B x T</b>	<b>260 x 200 cm</b>
Wandstärke	19 mm
Grundfläche	5,03 m <sup>2</sup>
Rauminhalt	9,74 m <sup>3</sup>
Seitenwandhöhe	182,40 cm
Firsthöhe	205,2 cm
Vordach	21 cm
Dachfläche	7,99 m <sup>2</sup>
Doppeltür Größe B x H	125 x 178 cm/ 125 x 149 cm
Fussboden inklusiv (Stärke)	15,5 mm
Dachpappe, optional	1 x 15 m
Dachschindeln, optional (Pkg.)	3 x
Onduline, optional	4 x

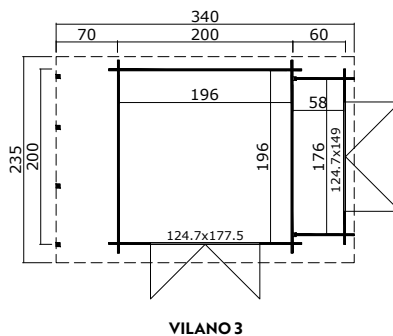

VILANO 3

### PASSENDES ZUBEHÖR



Standard Dachpappe

Dachschindeln  
in verschiedenen Farben

Weiteres Zubehör  
finden Sie ab Seite 90



# GARAGEN.

DER SICHERE ORT FÜR EIN AUTO.

# 03

MODELLE



## MAURITIUS BRONZE

# DIE PRAKTISCHE GARAGE FÜR EIN AUTO.



	MAURITIUS
Artikelnummer	3422196
<b>Sockelmaß B × T</b>	<b>330 × 510 cm</b>
Wandstärke	34 mm
Grundfläche	16,26 m <sup>2</sup>
Rauminhalt	38,47 m <sup>3</sup>
Seitenwandhöhe	211 cm
Firsthöhe	262 cm
Vordach	30 cm
Dachfläche	22,40 m <sup>2</sup>
Doppeltür Größe B × H	239 × 202 cm
Dachpappe, optional	2 × 15 / 1 × 10 m
Dachschindeln, optional (Pkg.)	9 ×

## PASSENDES ZUBEHÖR



Premium Dachpappe

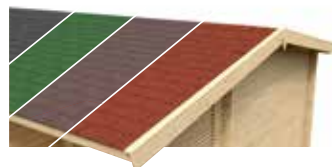

Dachschindeln in verschiedenen Farben

Weiteres Zubehör finden Sie ab Seite 90

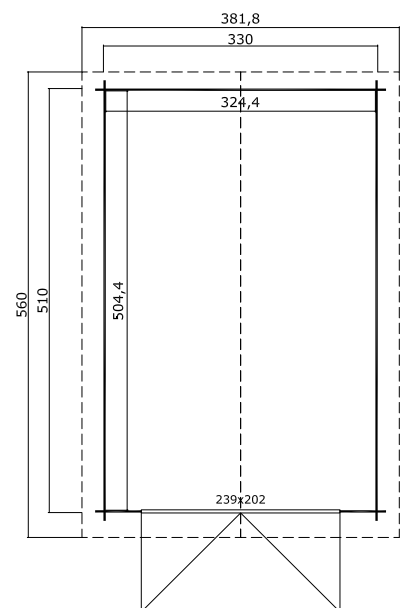



15,6 m<sup>2</sup> Dillon

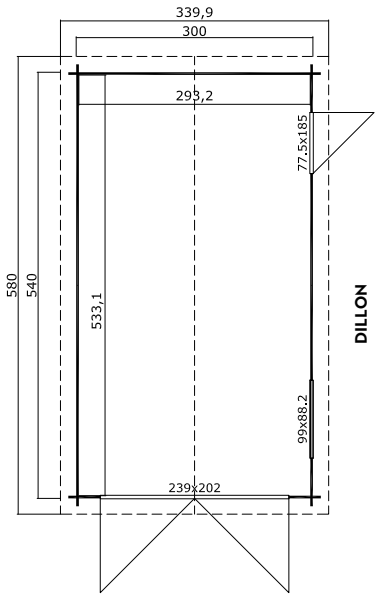

## DILLON, YARIK MIT SEITEN- EINGANG UND GROSSEM FENSTER.

BRONZE

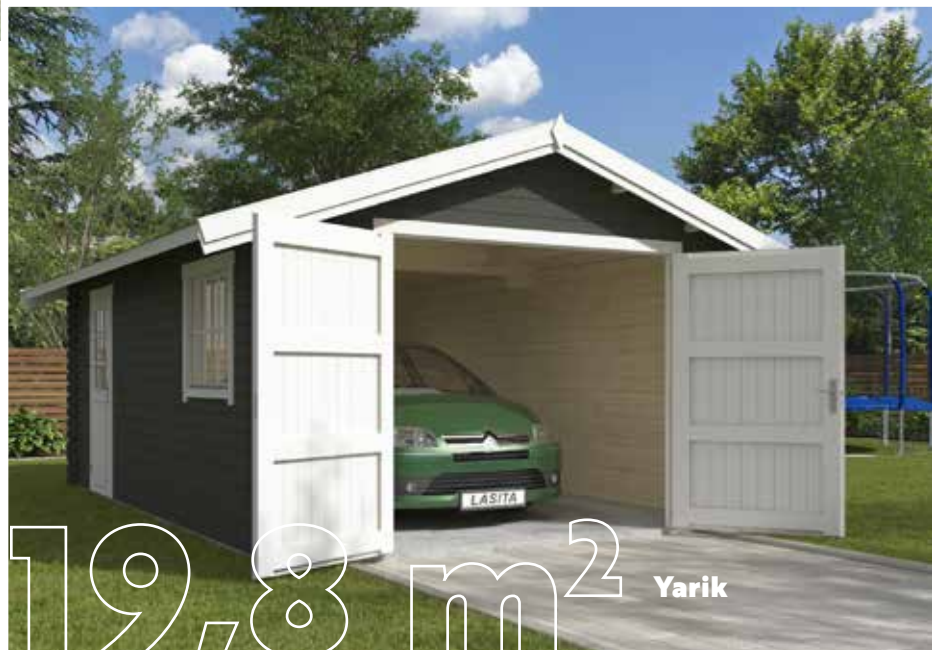

19,8 m<sup>2</sup> Yarik



	DILLON	YARIK
Artikelnummer	3415496	4015896
<b>Sockelmaß B × T</b>	<b>300 × 540 cm</b>	<b>380 × 540 cm</b>
Wandstärke	34 mm	40 mm
Grundfläche	15,63 m <sup>2</sup>	19,79 m <sup>2</sup>
Rauminhalt	37,87 m <sup>3</sup>	47,94 m <sup>3</sup>
Seitenwandhöhe	211 cm	211 cm
Firsthöhe	274 cm	274 cm
Vordach	20 cm	20 cm
Dachfläche	21,46 m <sup>2</sup>	29 m <sup>2</sup>
Holztor Größe B × H	239 × 202 cm	239 × 202 cm
Einzeltür Größe B × H	78 × 185 cm	78 × 185 cm
Einzelfenster Größe B × H	99 × 88 cm	99 × 88 cm
Dachpappe, optional	3 × 15 m	3 × 15 m
Dachschindeln, optional (Pkg.)	9 ×	11 ×

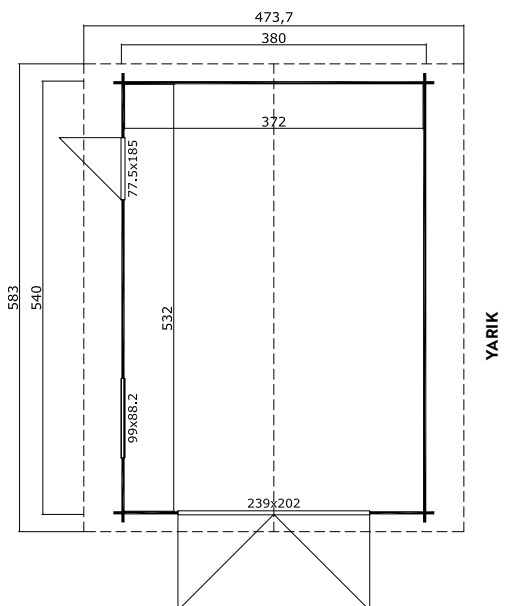



# ZUBEHÖR.

FÜRS GARTENHAUS.  
INDIVIDUELL ANGEPASST AN  
WÜNSCHE UND BEDÜRFNISSE.

# 28

MÖGLICHKEITEN

# TÜREN

## STANDARD EINZELTÜR



	<b>STANDARD EINZELTÜR</b>
<b>Größe</b>	<b>835 × 1957 mm</b>
Holzart	Nordisches Nadelholz
Artikelnummer	UK.2.056.TSVP. MM SGC
Passende Wandstärke	28 / 34 / 40 / 44 mm
Leimholz	+
Sprossen	+
Verglasung	Einfach
Glasdicke	4 mm
U-Wert	5,6 W/m <sup>2</sup> K
Silikondichtung	-
Wassernase	-
Öffnet nach	Außen

## MODERNE EINZELTÜR



	<b>MODERNE EINZELTÜR</b>
<b>Größe</b>	<b>835 × 1957 mm</b>
Holzart	Nordisches Nadelholz
Artikelnummer	UK.3.030. TMVP.MM MGC
Passende Wandstärke	28 / 34 / 40 / 44 mm
Leimholz	+
Sprossen	-
Verglasung	Einfach (Milchglas)
Glasdicke	4 mm
U-Wert	5,6 W/m <sup>2</sup> K
Silikondichtung	-
Wassernase	-
Öffnet nach	Außen

## VOLLHOLZ EINZELTÜR



	<b>VOLLHOLZ EINZELTÜR</b>
<b>Größe</b>	<b>835 × 1975 mm</b>
Holzart	Nordisches Nadelholz
Artikelnummer	UL.2.100.IVP. MMW TP+
Passende Wandstärke	34 / 40 / 44 mm
Leimholz	+
Sprossen	-
Verglasung	-
Glasdicke	-
U-Wert	-
Silikondichtung	-
Wassernase	-
Öffnet nach	Außen

## GANZGLAS EINZELTÜR



	<b>GANZGLAS EINZELTÜR</b>
<b>Größe</b>	<b>835 × 1957 mm</b>
Holzart	Nordisches Nadelholz
Artikelnummer	UK.1.100.TPVP. MM DGP+
Passende Wandstärke	34 / 40 / 44 mm
Leimholz	+
Sprossen	-
Verglasung	Doppelt (ISO)
Glasdicke	3 / 6 / 3 mm
U-Wert	3,3 W/m <sup>2</sup> K
Silikondichtung	+
Wassernase	-
Öffnet nach	Außen

## STANDARD DOPPELTÜR



## GANZGLAS DOPPELTÜR



## MODERNE DOPPELTÜR



	STANDARD DOPPELTÜR	GANZGLAS DOPPELTÜR	MODERNE DOPPELTÜR
<b>Größe</b>	<b>1588 × 1850 mm</b>	<b>1494 × 1957 mm</b>	<b>1588 × 1975 mm</b>
Holzart	Nordisches Nadelholz	Nordisches Nadelholz	Nordisches Nadelholz
Artikelnummer	TUK.2.056.TPVP. MMW DGP+	TUK.1.108.TSVP. MMb SGC	TUK.4.020.SVP. MM SGC
Passende Wandstärke	34 / 40 / 44 mm	28 / 34 / 40 / 44 mm	28 / 34 / 40 / 44 mm
Leimholz	+	+	+
Sprossen	+	+	-
Verglasung	Doppelt (ISO)	Einfach	Einfach
Glasdicke	3 / 6 / 3 mm	4 mm	4 mm
U-Wert	3,3 W/m²K	5,6 W/m²K	5,6 W/m²K
Silikondichtung	+	-	-
Wassernase	-	-	-
Öffnet nach	Außen	Außen	Außen

Sie möchten eine Tür extra bestellen? Kein Problem! Passen Sie Ihr Gartenhaus mit einer unserer zusätzlichen Türen an. Die Türen lassen sich in der passenden Stärke und DIN links oder DIN rechts angeschlagen bestellen, sodass sie sicher zu Ihrem Gartenhaus passen.

Bitte zögern Sie nicht, sich bei Ihrem Fachhandel zu den Optionen und Lieferzeiten zu informieren.

# FENSTER

## EINZELFENSTER 1



## EINZELFENSTER 2



## EINZELFENSTER 3



## DOPPELFENSTER



	EINZELFENSTER 1	EINZELFENSTER 2	EINZELFENSTER 3	DOPPELFENSTER
<b>Größe</b>	<b>685 × 882 mm</b>	<b>882 × 882 mm</b>	<b>710 × 1224 mm</b>	<b>1290 × 882 mm</b>
Holzart	Nordisches Nadelholz	Nordisches Nadelholz	Nordisches Nadelholz	Nordisches Nadelholz
Artikelnummer	AK.1.106.TSSV.d SGC	AK.1.109.TPSP.b DGP+	AK.1.106.TSSP SGC	TAK.1.106.TSSP.a SGC
Passende Wandstärke	28 / 34 / 40 / 44 mm	34 / 40 / 44 mm	28 / 34 / 40 / 44 mm	28 / 34 / 40 / 44 mm
Leimholz	-	+	-	-
Sprossen	+	+	+	+
Verglasung	Einfach	Doppelt (ISO)	Einfach	Einfach
Glasdicke	4 mm	3 / 6 / 3 mm	4 mm	4 mm
U-Wert	5,6 W/m <sup>2</sup> K	3,3 W/m <sup>2</sup> K	5,6 W/m <sup>2</sup> K	5,6 W/m <sup>2</sup> K
Silikondichtung	-	+	-	-
Wassernase	Holz	Aluminium	Holz	Holz
Öffnet nach	Innen	Innen	Innen	Innen
Öffnungssystem	2-Hand-Dreh-/ Kippbeschlag	2-Hand-Dreh-/ Kippbeschlag	2-Hand-Dreh-/ Kippbeschlag	2-Hand-Dreh-/ Kippbeschlag

## MODERNES EINZELFENSTER



## BODENTIEFES EINZELFENSTER



## BODENTIEFES DOPPELFENSTER



## OBERLICHT (FESTSTEHEND)



	MODERNES EINZELFENSTER	BODENTIEFES EINZELFENSTER	BODENTIEFES DOPPELFENSTER	OBERLICHT (FESTSTEHEND)	OBERLICHT (FESTSTEHEND) - SGC
<b>Größe</b>	<b>525 × 1560 mm</b>	<b>560 × 1780 mm</b>	<b>1010 × 1780 mm</b>	<b>1500 × 410 mm</b>	<b>1500 × 410 mm</b>
Holzart	Nordisches Nadelholz	Nordisches Nadelholz	Nordisches Nadelholz	Nordisches Nadelholz	Nordisches Nadelholz
Artikelnummer	AK.1.100.TPSP.j DGP+	AK.1.100.TPSP DGP+	TAK.1.100.TPM0.e DGP+	AK.1.100.TPM0.k DGP	AK.1.100.SM0.k SGC
Passende Wandstärke	34 / 40 / 44 mm	34 / 40 / 44 mm	34 / 40 / 44 mm	34 / 40 / 44 mm	28 / 34 / 40 / 44 mm
Leimholz	+	+	+	-	-
Sprossen	-	-	-	-	-
Verglasung	Doppelt (ISO)	Doppelt (ISO)	Doppelt (ISO)	Doppelt (ISO)	Einfach
Glasdicke	3 / 6 / 3 mm	3 / 6 / 3 mm	3 / 6 / 3 mm	3 / 6 / 3 mm	4 mm
U-Wert	3,3 W/m²K	3,3 W/m²K	3,3 W/m²K	3,3 W/m²K	5,6 W/m²K
Silikondichtung	+	+	+	+	-
Wassernase	Aluminium	Aluminium	Aluminium	Holz	-
Öffnet nach	Innen	Innen	-	-	-
Öffnungssystem	2-Hand-Dreh-/ Kippbeschlag	2-Hand-Dreh-/ Kippbeschlag	2-Hand-Dreh-/ Kippbeschlag	-	-

# ZUBEHÖR

## STANDARD DACHPAPPE

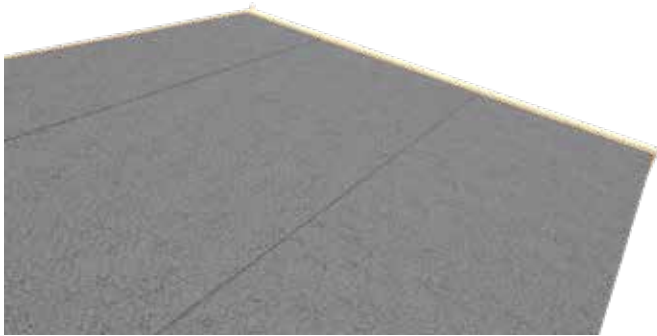

Eignet sich für den kurzfristigen Einsatz oder als Unterlage für andere Dacheindeckungen wie z. B. Schindeln oder Premium Dachpappe, erhältlich in klassischem Grau, zu 10 m<sup>2</sup> oder 15 m<sup>2</sup> je Rolle, Dimensionen 1 x 10 m

	<b>ROLLE 10</b>	<b>ROLLE 15</b>
Artikelnummer	261	262
Grundfläche	10 m <sup>2</sup>	15 m <sup>2</sup>

## PREMIUM DACHPAPPE



Hochwertige Polymer-Bitumen-Dachpappe – geeignet für die langfristige, wasserdichte Eindeckung von Dächern, erhältlich in 4 Farben, zu 15 m<sup>2</sup> je Rolle, Dimensionen 1 x 15 m



	<b>SCHWARZ</b>	<b>ROT</b>	<b>GRÜN</b>	<b>BRAUN</b>
Artikelnummer	37449	37451	37452	37453
Grundfläche	15 m <sup>2</sup>	15 m <sup>2</sup>	15 m <sup>2</sup>	15 m <sup>2</sup>

## ONDULINE



ONDULINE KSK-M ist eine kaltselbstklebende Dachbahn mit Aluminium-Oberschicht und einer besonders hohen Klebkraft. Die Verarbeitung ist einfach, sicher und schnell durchführbar. Die Aluminium-Oberfläche bietet einen hervorragenden Schutz gegen UV-Strahlung und andere Umwelteinflüsse. Der Untergrund muss trocken, tragfähig, frostfrei, fettfrei und abriebfest sein. Klebt nicht auf Silikon. Unebenheiten, Löcher und Ähnliches sind zu egalisieren. Dimension 500 x 100 cm

	<b>GRAU</b>
Artikelnummer	37470
Dachfläche	5 m <sup>2</sup>

## DACHSCHINDELN

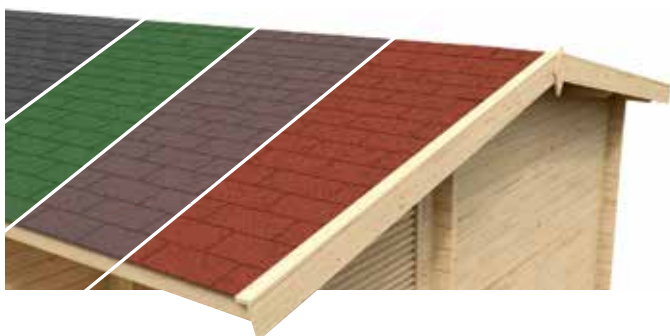

Die 3-streifigen Dachschindeln sind die am meisten verwendeten Dachschindeln, sie lassen sich einfach verlegen und garantieren eine schöne Optik in hoher Qualität, erhältlich in den 4 beliebtesten Farben, zu 3 m<sup>2</sup> je Paket

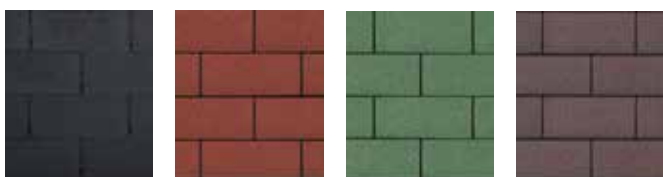

	SCHWARZ	ROT	GRÜN	BRAUN
Artikelnummer	263	16274	16275	264
Grundfläche	3 m <sup>2</sup>	3 m <sup>2</sup>	3 m <sup>2</sup>	3 m <sup>2</sup>

## FUSSBÖDEN



	1,5 m <sup>2</sup>	3 m <sup>2</sup>
Artikelnummer	2827900	2828000
Grundfläche	90 x 2400 mm	90 x 2400 mm
Höhe	18,5 mm	18,5 mm
Anzahl	7 x	14 x

## SCHLEPPDACH



	A 90 x 240	A 90 x 300	B 90 x 240	B 90 x 300
Artikelnummer	280700	285200	9901600	9901700
Wandstärke	-	-	19 mm	19 mm
<b>Sockelmaße B x T</b>	<b>90 x 240 cm</b>	<b>90 x 300 cm</b>	<b>90 x 240 cm</b>	<b>90 x 300 cm</b>
Grundfläche	2 m <sup>2</sup>	2,50 m <sup>2</sup>	2 m <sup>2</sup>	2,50 m <sup>2</sup>
Rauminhalt	3,50 m <sup>3</sup>	4,40 m <sup>3</sup>	3,50 m <sup>3</sup>	4,40 m <sup>3</sup>
Seitenwandhöhe	166 cm	166 cm	166 cm	166 cm
Firsthöhe	186 cm	186 cm	186 cm	186 cm
Dachfläche	2,60 m <sup>2</sup>	3,30 m <sup>2</sup>	2,60 m <sup>2</sup>	3,30 m <sup>2</sup>
Dacheindeckung, optional	1 x 15 m	1 x 15 m	1 x 15 m	1 x 15 m
Dachschindeln, optional (Pkg.)	2 x	2 x	2 x	2 x

# ZUBEHÖR

## TERRASSEN



	<b>28 3013</b>	<b>40 3613</b>
Artikelnummer	285300	4018600
Wandstärke	28 mm	40 mm
<b>Sockelmaße B x T</b>	<b>300 x 120 cm</b>	<b>360 x 120 cm</b>
Grundfläche	3,40 m <sup>2</sup>	3,90 m <sup>2</sup>
Fußboden	Inklusive	Inklusive

## BAR



	<b>BARELEMENT</b>
Artikelnummer	991900
Maße B x T	190 x 65 cm
Höhe	102 cm

## BLUMENKASTEN



	<b>FÜR EINZELFENSTER</b>
Artikelnummer	990600
Kastenbreite	84,6 cm

	<b>FÜR DOPPELFENSTER</b>
Artikelnummer	990800
Kastenbreite	125,4 cm

## FARBE ZUM NACHSTREICHEN

Wenn Sie ein von Lasita Maja bereits gefärbtes Gartenhaus gekauft haben, können Sie die Originalfarbe zum Nachbehandeln im gut sortierten Fachhandel beziehen



## DACHRINNEN



Dachrinnen-Sets für Gartenhäuser bis zu einer Dachtiefe von 490 cm. Bestehend aus Dachrinne, Dachrinnenverbinder, Dachrinnenhalter, Endstücke, Regenwasser-Fallrohr, Rohrbogen, Fallrohrhalter, Durchmesser 10 cm

	SET A	SET A INKL. FALLROHR	SET B	SET B INKL. FALLROHR	SET C INKL. FALLROHR	SET D INKL. FALLROHR	SET E INKL. FALLROHR	SET F INKL. FALLROHR
Artikelnummer	35807	35808	35809	35810	35811	35812	35813	35814
Für Dachlänge	180 – 219 cm	180 – 219 cm	220 – 259 cm	220 – 259 cm	260 – 300 cm	301 – 349 cm	350 – 390 cm	400 – 490 cm

## FENSTERLÄDEN



Verfügbar für Einzel- oder Doppelfenster

Fensterladen für Fenster (cm)	540 × 540	685 × 882	770 × 770	770 × 990	882 × 882	882 × 990	882 × 1110	1290 × 882
Artikelnummer	994300	994400	994500	994600	994700	994800	994900	995000

# Alles rund ums Gartenhaus GUT ZU WISSEN.



## Woran ist vor der Bestellung eines Gartenhauses zu denken?

Die Montage eines Gartenhauses ist meist durch kommunale Vorschriften geregelt. Erkundigen Sie sich vorab bei Ihrer zuständigen Behörde nach den gültigen Bestimmungen. Wir stellen Ihnen gerne entsprechende technische Datenblätter zur Verfügung und haben für viele Modelle auch statische Berechnungen vorliegen.

## Wie erfolgt die Lieferung meines Gartenhauses?

Wir liefern unsere Gartenhäuser und Bausätze zu unseren Handelspartnern; auf Wunsch aber auch „frei Bordsteinkante“ zu Ihnen nach Hause.

## Ist ein Fundament für mein Gartenhaus nötig?

Wir empfehlen die Montage auf einem festen Fundament, das auch die Befestigung des Gartenhauses zulässt. Idealerweise schaffen Sie eine Fundamentplatte. Diese sollte geringfügig kleiner (1-2 mm/Seite) als der Unterbau sein.

## Welches Werkzeug benötige ich für den Aufbau?

Für den ordnungsgemäßen Aufbau

benötigen Sie u. a.: Kreuz- und evtl. Torx-Schraubenzieher, Akkuschauber, Holzbohrer, Bohrmaschine, Kombizange, Teppichmesser, Säge, Zollstock, Wasserwaage, Schnur, Hammer, Bleistift, evtl. Leim, evtl. Zwingen und eine Leiter. Achten Sie bei der Benutzung von Werkzeugen, Leitern etc. auf jederzeit sichere Handhabung und sicheren Stand. Notwendige Schrauben und Beschläge sind im Bausatz enthalten.

## Was muss ich vor der Montage meines Gartenhauses beachten?

Lesen Sie die Aufbauanleitung durch und prüfen Sie den Bausatz anhand der Stückliste auf Vollständigkeit, Beschädigungen und Unversehrtheit. Beachten Sie bitte: Garten- und Freizeithäuser aus Holz sind ein Naturprodukt. Haarrisse, Verharzungen, Verastungen, Astlöcher und der Verzug des Holzes in geringem Umfang stellen keinen Reklamationsgrund dar, da es sich um produktspezifische Eigenschaften handelt, die die Verwendung des Produktes nicht beeinflussen. Unsere Blockbohlenbausätze (Ausnahme System- u. Elementhäuser) dürfen nicht fix in den Wänden bzw. bei der Tür verschraubt

werden. Die Bohlen bleiben „lose“ verbunden und müssen die Möglichkeit zur flexiblen Bewegung (Heben und Senken) haben.

## Wie kann ich eventuell beschädigte Teile reklamieren?

Reklamationen werden akzeptiert, wenn diese innerhalb von 14 Tagen ab Zustellung des Hauses schriftlich erfolgen. Dazu markieren Sie die entsprechenden Teile auf der Stückliste und senden diese mit der Kaufquittung sowie Montageanleitung (inkl. Kontroll-Nr.) an Ihren Händler. Er wird Ihre Reklamation mit uns abwickeln. Ein Digitalfoto oder die Vorlage der zu beanstandenden Teile dient als Beleg.

## Wie Sorge ich für einen dauerhaften Schutz des Gartenhauses?

Unsere Bauteile sind naturbelassen. Nach der Montage müssen Sie das Haus, die Fenster und Türen daher von innen und außen zumindest mit einem farblosen Holzschutz streichen. Verwenden Sie hierfür am besten umweltfreundliche Produkte auf wasserlöslicher Basis und frischen Sie den Schutzanstrich im Abstand von min. zwei Jahren auf.

## Wie ist die Dacheindeckung eines Gartenhaus ausgeführt?

Sofern die Dacheindeckung im Lieferumfang enthalten ist, liefern wir Bitumendachpappe zur Ersteindeckung mit. Diese sollte nach ca. einem Jahr erneuert werden, um den dauerhaften Regenschutz zu erhalten. Darüber hinaus bieten wir Bitumen-Dachschindeln in hochwertiger und stabiler Form an, die das Dach für längere Zeit schützen. Für unsere Flachdachmodelle empfehlen wir unsere Onduline KSK-M Dachbahn sowie unsere Dachrinnen-Sets (siehe Zubehör).

# LASITA MAJA – Farbsystem PFLEGEHINWEISE.

Um lange Freude an Ihrem farbig lasierten Blockbohlenhaus zu haben, ist es notwendig, die Oberfläche regelmäßig fachgerecht zu pflegen. Wenn Sie diese Wartung selbst durchführen, lesen Sie bitte die allgemeinen Sicherheitshinweise in unserer Montageanleitung und auch den entsprechenden Wartungshinweis. Sollten Sie Farbe zum Nachstreichen benötigen, so wenden Sie sich an Ihren Fachhändler, dieser hilft Ihnen gerne.

Grundsätzlich ist es wichtig, die Oberfläche regelmäßig zu reinigen. Dies verlängert die Lebensdauer Ihres Produktes erheblich. Inspizieren Sie Ihr Gartenhaus jedes Jahr auf mögliche Verschmutzungen, Algenwachstum, Beschädigungen, Ablösungen oder Farbabbau. Ebenso ist es wichtig, die Farboberfläche frei von Vegetation oder Gewächsen zu halten. Dies würde eine ausreichende Belüftung verhindern und zu Nässestau führen. Achten Sie dabei besonders auf die der Sonne zugewandten Seiten. Diese sind der UV-Strahlung am stärksten ausgesetzt und benötigen ggf. mehr Aufmerksamkeit.



## WARTUNG / NACHANSTRICH:

1. Reinigen Sie die zu wartenden Oberflächen mit entsprechendem Reinigungsmittel.
2. Entfernen Sie lose oder poröse Farbschichten, am besten mittels geeignetem Schleifmaterial.
3. Führen Sie den Wartungsanstrich mittels geeignetem Pinsel durch. Achten Sie dabei auf einen satten und gleichmäßigen Farbauftrag.
4. Lassen Sie die Farbe gut austrocknen (mind. 48h).
5. Streichen Sie ein zweites Mal über die erneuerte Fläche (Achtung, wenig Farbaufnahme!) und schützen Sie damit die Oberfläche.

Wenn Sie die Wartung entsprechend gut ausführen, haben Sie viele Jahre Freude an Ihrem Gartenhaus.

**Für Rückfragen wenden Sie sich vertrauensvoll an uns oder Ihren Fachhändler.**

//  
*IN DER FERNE NICHT  
FREMD SEIN. SICH NICHT  
FRAGEN, OB ALLE  
UTENSILIEN VOR ORT  
SIND. WIE DIE BETT-  
WÄSCHE IST. DAS IST  
FÜR MICH URLAUB.*

**EINFACH LOSFAHREN  
UND ANKOMMEN.  
IN DER HEIMAT,  
IN DER FERNE.**

# JETZT KATALOG ANFORDERN!

---

Das eigene Ferienhaus liegt so nah! Fordern Sie jetzt Ihren Katalog mit allen Ferienhäusern von Lasita Maja an. Über 100 Seiten geballtes Urlaubsgefühl. Und falls das passende Haus doch nicht dabei ist: Mit uns können Sie auch Ihr persönliches Traum-Ferienhaus realisieren!

Katalog einfach im Fachhandel oder bei uns direkt unter [www.lasita.com](http://www.lasita.com) anfordern.



SNAP &  
WATCH



© LASITA MAJA 2026  
VERSION 01/2026 GER

Die im Katalog genannten Maße sind Circa-Angaben. Die tatsächlichen Maße können geringfügig abweichen. Wenn nicht anders angegeben, verstehen sich die Produkte immer ohne Zubehör und Dekoration. Technische Änderungen, welche der Weiterentwicklung unserer Produkte dienen sowie geringfügige Design-Modifizierungen sind vorbehalten. Für Druckfehler keine Haftung. Art.-Nr. 50377